

INSTALLATION INSTRUCTION

GARDEN SPIKE SOCKET WITH TIMER

INTRODUCTION

Thank you for selecting and buying V-TAC product. V-TAC will serve you the best. Please read these instructions carefully before starting the installing and keep this manual handy for future reference. If you have any another query, please contact our dealer or local vendor from whom you have purchased the product. They are trained and ready to serve you at the best.

SAFETY INSTRUCTIONS

- Unit must be fixed in an upright position.
- Never connect or disconnect electrical appliances in wet condition or when surrounding area is wet.
- Supply plug must be protected from water ingress.
- No user serviceable parts-repair be qualified electrician only

1. FUNCTIONS

- Twin sockets, both controlled by mechanical timer on top.
- Turns appliances on and off as per your setting.
- Programmable in 15 minutes intervals
- Max. 24 ON/OFFs per day
- It is ideal for controlling outdoor lighting or other appliances for the purposes of home security, home automation and energy saving.

2. WARNING

- Vertical use only
(Refer to FIG 1)

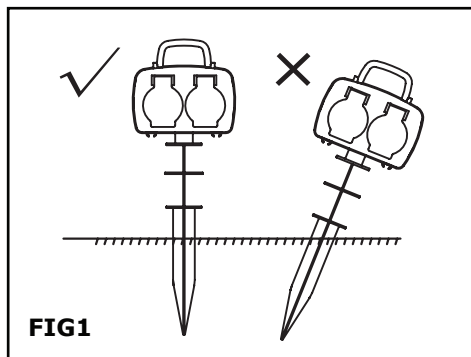
**FIG1**

3. TO START

1. Screw the stake firmly onto the socket outlets housing.
2. Insert the garden spike into the ground firmly so the unit is securely fixed vertically.
3. Plug in the power cord making sure it is protected from water ingress.

4. USING THE TIMER

- For manual override set switch to (ON)
- For automatic timer settings set switch to 
- Rotate the timer wheel clockwise until the current 24hr time is set to the arrow (Refer to FIG 2)

TIMER DIAGRAM:

1. Pull segments to OUTER edge for ON (Segments in 15min increments)
2. Push segments to INSIDE edge for OFF

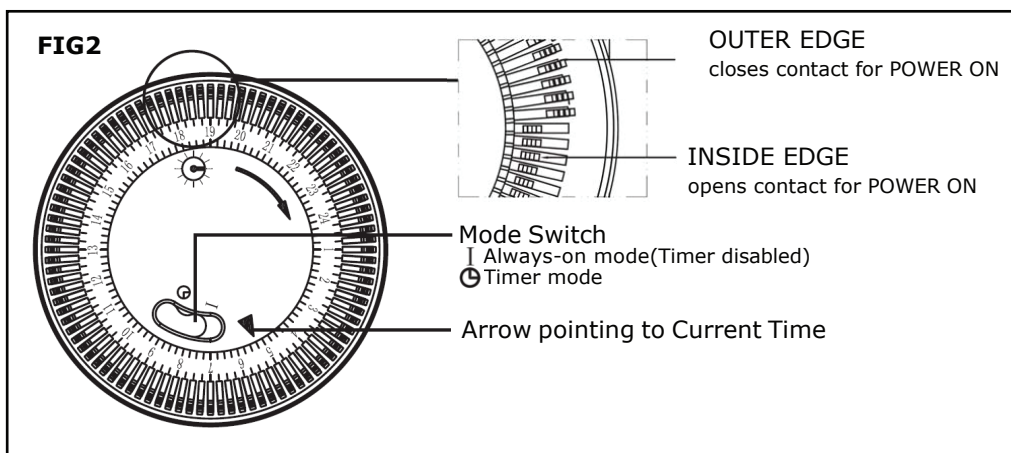

WARNING

Please make sure to turn off the power before starting the installation.



Caution, risk of electric shock.



This marking indicates that this product should not be disposed of with other household wastes.

INTRODUCTION

Merci d'avoir choisi et acheté un produit à V-TAC. V-TAC vous offrira le meilleur. Veuillez lire attentivement ces instructions avant de commencer l'installation et conservez ce manuel à portée de main pour référence ultérieure. Si vous avez d'autres questions, veuillez contacter notre distributeur ou le fournisseur local auprès duquel vous avez acheté le produit. Ils sont formés et prêts à vous servir au mieux.

CONSIGNES DE SÉCURITÉ

- Le dispositif doit être fixé en position verticale.
- Ne jamais brancher ou débrancher les appareils électriques en condition humide ou lorsque la zone environnante est humide.
- La prise d'alimentation doit être protégée contre l'infiltration d'eau.
- Aucune pièce ne peut être réparée par l'utilisateur- la réparation doit être effectuée par un électricien qualifié seulement

1. FONCTIONS

- Prises doubles, toutes deux contrôlées par une minuterie mécanique en haut.
- Mise en marche/arrêt les appareils selon les réglages.
- Programmable en intervalles de 15 minutes
- Max. 24 mises en MARCHE/ARRÊT par jour
- Le produit est idéal pour contrôler l'éclairage extérieur ou autres appareils aux fins de la sécurité résidentielle, la domotique et l'économie d'énergie.

2. AVERTISSEMENT

- Pour utilisation verticale seulement (voir figure 1).

3. MISE EN MARCHE

1. Vissez le piquet fermement sur le logement des prises de courant.
2. Insérez fermement le pic de jardin dans le sol afin de fixer solidement l'appareil en position verticale.
3. Branchez le cordon d'alimentation en vous assurant qu'il est protégé contre l'infiltration d'eau.

4. UTILISATION DE LA MINUTERIE

- Pour commande manuelle mettez le commutateur sur (MARCHE)
- Pour les réglages automatiques de la minuterie mettez le commutateur sur 
- Faites tourner la roue de minuterie dans le sens horaire jusqu'à ce que l'heure actuelle de 24 heures soit réglé sur la flèche (voir figure 2).

GEBRAUCHSANWEISUNG

Wir danken Ihnen, dass Sie ein V-TAC ausgesucht und gekauft haben. V-TAC wird Ihnen die besten Dienste erweisen. Lesen Sie, bitte, diese Gebrauchsanweisung vor der Montage aufmerksam durch und halten Sie sie für Auskünfte in der Zukunft parat. Sollten Sie weitere Fragen haben, kontaktieren Sie, bitte, unseren lokalen Händler oder Verkäufer, von dem Sie das Produkt gekauft haben. Sie sind ausgebildet und bereit Sie auf die bestmögliche Art und Weise zu unterstützen.

SICHERHEITSHINWEISE

- Das Gerät muß aufrecht stehen.
- Niemals Elektrogeräte in feuchtem Zustand oder in feuchter Umgebung verbinden oder trennen.
- Der Netzstecker muß vor eindringendem Wasser geschützt sein.
- Keine vom Benutzer zu wartenden Teile. Darf nur von einer Elektrofachkraft repariert werden.

1. FUNKTIONEN

- Doppelsteckdosen, beide werden von einem mechanischen Timer gesteuert.
- Schaltet Geräte gemäß Ihrer Einstellung ein und aus.
- Programmierbar in 15-Minuten-Intervallen
- Max. 24 EIN/AUS pro Tag
- Es ist ideal für die Steuerung der Außenbeleuchtung oder anderer Geräte zum Zweck der Sicherheit zu Hause, der Hausautomation und der Energieeinsparung.

2. WARNUNG

- Nur für den vertikalen Gebrauch (siehe Abbildung 1).

3. ZU STARTEN

1. Schrauben Sie den Pfahl fest auf das Steckdosengehäuse.
2. Setzen Sie den Gartenspieß fest in den Boden ein, damit das Gerät vertikal sicher befestigt ist.
3. Stecken Sie das Netzkabel ein und achten Sie darauf, daß es vor eindringendem Wasser geschützt ist.

4. VERWENDUNG DES TIMERS

- Für manuelle Übersteuerung stellen Sie den Schalter auf (ON).
- Für automatische Timer-Einstellungen stellen Sie den Schalter auf .
- Drehen Sie das Timer-Rad im Uhrzeigersinn, bis die aktuelle 24-Stunden-Zeit auf den Pfeil eingestellt ist. (siehe Abbildung 2).

ВЪВЕДЕНИЕ

Благодарим ви, че избрахте и закупихте продукт на Ви-Тек (V-TAC). Ви-Тек (V-TAC) ще ви послужи по най-добрия възможен начин. Моля прочетете тези инструкции внимателно преди инсталация и съхранявайте ръководството за бъдещи справки. Ако имате други въпроси, моля свържете се с нашия дилър или с местния търговец, от който сте закупили продукта. Те са обучени и са готови да ви послужат по най-добрия начин.

ИНСТРУКЦИИ ЗА БЕЗОПАСНОСТ

- Устройството трябва да се фиксира във вертикално положение.
- Електроуредите никога не трябва да се свързват или разединяват в мокри условия или при висока влажност на околната среда.
- Захранващият кабел трябва да бъде защитен от попадане на вода в него.
- Няма части, които да могат да се ремонтират от потребителя – ремонтът следва да се извършва само от квалифициран електротехник.

1. ФУНКЦИИ

- Двойни контакти, управлявани от механичен таймер над тях.
- Включване/изключване на уреди съобразно настройките.
- Програмиране на 15-минутни интервали
- Макс. 24 включвания/изключвания на ден.
- Продуктът е идеален за управление на осветление на открито или на други уреди, предназначени за обезпечаване на сигурността на дома, автоматизация и икономия на енергия.

2. ПРЕДУПРЕЖДЕНИЕ

- Само за вертикално приложение (вж. фигура 1).

3. ЗА ПУСКАНЕ В ДЕЙСТВИЕ

1. Завийте стойката добре към корпуса на изходните жакове.
2. Забийте здраво градинската стойка в земята, така че устройството да се фиксира надеждно във вертикално положение.
3. Включете захранващия кабел и осигурете защитата му от навлизане на вода в него.

4. ИЗПОЛЗВАНЕ НА ТАЙМЕРА

- За ръчно управление установете превключвателя на включено положение.
 - За автоматично настройване на таймера установете превключвателя на 
 - Завъртете колелото на таймера по часовниковата стрелка, докато текущото време в 24-часов режим се установи срещу стрелката. (вж. фигура 2).
-

UVOD

Hvala vam, što ste odabrali i kupili tvrtke Vi-Tek (V-TAC). Vi-Tek (V-TAC) će va poslužiti na najbolji mogući način. Molimo, pažljivo pročitajte ove upute prije instalacije i spremite upute za buduću uporabu. Ako imate dodatnih pitanja, molimo obratite se našempredavaču ili lokalnom trgovcu gdje ste kupili ovaj proizvod. Oni su osposobljeni i spremni vam pomognu na najbolji način.

SIGURNOSNE UPUTE

- Uređaj mora biti fiksiran u okomitom položaju.
- Električni uređaji se nikada ne smiju spajati ili odspajati u mokrim uvjetima ili pri visokoj vlažnosti vazduha.
- Kabel za strujno napajanje mora biti zaštićen od prodora vode.
- Nema dijelova koje bi korisnik mogao popraviti – sve vrste popravaka smiju se izvoditi samo od strane kvalificiranog i stručnog električara.

1. FUNKCIJE

- Dvostruke utičnice, kontrolirane mehaničkim tajmerom iznad njih.
- Uključivanje / isključivanje uređaja sukladno postavkama.
- Programiranje u intervalima od 15 minuta
- Maks. 24 uključivanja/isključivanja dnevno.
- Proizvod je idealan za upravljanje vanjskom rasvjetom ili drugim uređajima, namijenjenim za sigurnost doma, automatizaciju i uštedu energije.

2. UPOZORENJE

- Samo za vertikalnu primjenu (vidi sliku 1).

3. PUŠTANJE U RAD

1. Čvrsto pričvrstite postolje na kućištu izlaznih priključaka.
2. Zabijte čvrsto vrtno postolje u tlo, tako da se uređaj sigurno pričvrsti u okomitom položaju.
3. Uključite mrežni kabel i osigurajte ga od prodora vode.

4. KORIŠTENJE TAJMERA

- Za ručno upravljanje, postavite prekidač na položaj uključeno.
 - Za automatsko podešavanje, postavite prekidač na poziciju tajmera 
 - Okrnite točak tajmera u smjeru kretanja kazaljke na satu, sve dok se trenutno vrijeme u 24-satnom režimu ne podesi na strelicu (vidi sliku 2).
-

INTRODUÇÃO

Agradecemos que escolheu e adquiriu o produto da V-TAC. A V-TAC irá servir-lhe da melhor maneira possível. Por favor, leia atentamente estas instruções antes da instalação e mantenha este manual para referência no futuro. Se tiver outras dúvidas, entre em contacto com o nosso revendedor ou comerciante local de quem adquiriu o produto. Eles são formados e estão prontos para lhe serem úteis da melhor maneira possível.

INSTRUÇÕES DE SEGURANÇA

- O dispositivo deve ser fixado na posição vertical.
- Nunca conecte ou desconecte aparelhos elétricos em condições húmidas ou quando a área ao redor estiver molhada.
- O cabo de alimentação deve ser protegido da água.
- Não existe nenhuma peça que possa ser reparada pelo usuário - o reparo deve ser realizado somente por um electricista qualificado.

1. FUNÇÕES

- Tomadas duplas controladas por um temporizador mecânico acima deles.
- Ligar/desligar dispositivos de acordo com as configurações.
- Programável em intervalos de 15 minutos
- Número máximo de 24 turnos de ligar/desligar por dia
- É ideal para controlar a iluminação exterior ou outros aparelhos para fins de segurança doméstica, automação residencial e economia de energia.

2. ATENÇÃO

- Só para aplicação vertical (consulte a figura 1).

3. PARA COMEÇAR

1. Aparafuse firmemente a estaca na caixa das tomadas.
2. Insira o espigão do jardim no chão com firmeza para que o dispositivo seja seguramente mantido na posição vertical.
3. Ligue o cabo de alimentação, certificando-se de que está protegido contra a entrada de água.

4. USO DO TEMPORIZADOR

- Para a operação manual, coloque o interruptor na posição de ligado.
 - Para as definições automáticas do temporizador, coloque o interruptor na posição de 
 - Gire o temporizador no sentido horário até que a hora atual no modo de 24 horas seja ajustada na seta (consulte a figura 2).
-

INTRODUCCIÓN

Le agradecemos que ha elegido y adquirido la V-TAC. V-TAC le servirá del mejor modo posible. Pedimos que antes de comenzar la instalación lea atentamente las presentes instrucciones y las guarde en un lugar adecuado para consultas próximas. En caso de dudas o preguntas, póngase, por favor, en contacto con el representante o suministrador más cercano de quien ha comprado el producto. Él será debidamente instruido y dispuesto para atenderle de la mejor manera posible.

INSTRUCCIONES DE SEGURIDAD

- El dispositivo debe estar fijo en posición vertical.
- Nunca conecte o desconecte aparatos eléctricos en condiciones húmedas o cuando el área circundante esté húmeda.
- El cable de alimentación debe estar protegido del agua.
- No hay piezas que puedan ser reparadas por el usuario: la reparación solo debe ser realizada por un electricista calificado.

1. FUNCIONES

- Dos enchufes dobles controlados por un temporizador mecánico en la parte superior.
- Encender/apagar los dispositivos según la configuración.
- Programable en intervalos de 15 minutos.
- Número máximo de 24 vueltas de encender/apagar por día.
- Es ideal para controlar la iluminación exterior u otros aparatos con fines de seguridad doméstica, domótica y ahorro de energía.

2. ADVERTENCIA

- Solo para aplicación vertical (consulte la figura 1).

3. PARA PONER EN MARCHA

1. Atornille firmemente la estaca en la caja de tomacorrientes.
2. Inserte firmemente la espiga de jardín en el suelo para que el dispositivo quede firmemente fijado en posición vertical.
3. Enchufe el cable de alimentación asegurándose de que esté protegido contra la entrada de agua.

4. USO DEL TEMPORIZADOR

- Para la operación manual, coloque el interruptor en la posición de encendido.
- Para configurar el temporizador automáticamente, coloque el interruptor en la posición de .
- Gire la rueda del temporizador hacia la derecha hasta que la hora actual en el modo de 24 horas se ajuste contra la flecha (consulte la figura 2).

BEVEZETÉS

Köszönjük, hogy választotta és megvásárolta a V-TAC terméket. V-TAC nyújtja Önnek a legjobb szolgáltatást. Kérjük, a szerelés előtt figyelmesen olvassa el ezeket az utasításokat és óvja ezt a kézikönyvet későbbi használatra. Ha további kérdései vannak, kérjük, forduljon forgalmazójához vagy helyi eladójához, akitől megvásárolta a terméket. Ők képzettek és készek a legjobb szolgálatra.

BIZTONSÁGI UTASÍTÁSOK

- Az egységet álló helyzetben kell rögzíteni.
- Soha ne csatlakoztassa vagy húzza ki az elektromos berendezéseket nedves állapotban, vagy ha a környező terület nedves.
- A tápcsatlakozót védeni kell a víz behatolásától.
- Nincs a felhasználó által szervizezhető alkatrész, a javítást csak szak-képzett villanyszerelő végezheti.

1. FUNKCIÓK

- Iker csatlakozóaljzatok, mindkettőt fellettük lévő mechanikus időzítő vezérelhet.
- Be- és kikapcsolja a készüléket a beállítás szerint.
- 15 percenként programozható
- Max. 24 BE / KI naponta
- Ideális kültéri világítás vagy más készülékek vezérléséhez otthoni biztonság, otthoni automatizálás és energiatakarékosság céljából.

2. FIGYELMEZTETÉS

- Csak függőleges használatra (lásd 1. sz rajz).

3. ÜZEMBE HELYEZÉS

1. Erősen csavarja be a külső foglalat testéhez.
2. Helyezze a kerti állványt szilárdan a talajba oly módon, hogy az egység függőlegesen legyen rögzítve.
3. Csatlakoztassa a tápkábelt, ügyelve arra, hogy védve legyen a víz behatolásától.

4. AZ IDŐZÍTŐ HASZNÁLATA

- Manuális vezérlésére a kapcsoló be legyen állítva (BE) állásra
 - Az automatikus időzítő beállításához állítsa a kapcsolót 
 - Forgassa az időzítőt az óramutató járásával megegyező irányba, amíg az aktuális 24 órás idő a nyílhoz lesz állítva (lásd 2. sz rajz).
-

INTRODUZIONE

Grazie per aver scelto e acquistato il prodotto della V-TAC. La V-TAC Le servirà nel miglior modo possibile. Si prega di leggere attentamente queste istruzioni prima di iniziare l'installazione e di conservare questo manuale a portata di mano per riferimenti futuri. In caso di qualunque altra domanda si prega di contattare il nostro rivenditore o il distributore locale da chi è stato acquistato il prodotto. Loro sono addestrati e pronti a servirla nel miglior modo possibile.

ISTRUZIONI DI SICUREZZA

- L'unità deve essere fissata in posizione verticale.
- Gli apparecchi elettrici non devono mai essere collegati o scollegati in condizioni di umidità o in ambiente ad alta umidità.
- Il cavo di alimentazione deve essere protetto dall'acqua.
- Nessuna parte riparabile dall'utente, la riparazione deve essere eseguita esclusivamente da un elettricista qualificato.

1. FUNZIONI

- Prese doppie, entrambe comandate da un timer meccanico.
- Attivazione/disattivazione dei dispositivi in base alle impostazioni.
- Programmabile ad intervalli di 15 minuti.
- Max. 24 Accensioni/spengimenti al giorno.
- È ideale per controllare l'illuminazione esterna o altri apparecchi per la sicurezza domestica, l'automazione e il risparmio energetico.

2. AVVERTIMENTO

- Soltanto per uso verticale (vedi figura 1).

3. PER MESSA IN AZIONE

1. Avvitare saldamente il picchetto sull'alloggiamento delle prese elettriche.
2. Inserire saldamente il supporto da giardino nel terreno in modo che l'unità sia fissata saldamente in verticale.
3. Collegare il cavo di alimentazione assicurandosi che sia protetto dall'ingresso di acqua.

4. UTILIZZO DEL TIMER

- Per il funzionamento manuale, impostare l'interruttore in posizione (ON).
 - Per il funzionamento automatico, impostare l'interruttore in posizione .
 - Ruotare il timer in senso orario fino a quando l'ora corrente di 24 ore è impostata sulla freccia (vedi figura 2).
-

ΕΙΣΑΓΩΓΗ

ας ευχαριστούμε για το ότι επιλέξατε και αγοράσατε το προϊόν της Βι-TAK(V-TAC). Η Βι-TAK (V-TAC) θα σας εξυπηρετήσει με τον καλύτερο δυνατό τρόπο. Παρακαλούμε να διαβάσετε προσεκτικά τις οδηγίες μας προτού τοποθετήσετε και διατηρήσετε τις οδηγίες για τη μετέπειτα ενημέρωσή σας. Αν έχετε άλλα ερωτήματα και απορίες, παρακαλούμε να έλθετε σε επαφή με τον προμηθευτή μας ή με τον εγχώριο έμπορο από τον οποίο αγοράσατε το προϊόν. Αυτοί εκπαιδεύτηκαν κατάλληλα και είναι πρόθυμοι να σας εξυπηρετήσουν με τον καλύτερο τρόπο.

ΟΔΗΓΙΕΣ ΓΙΑ ΤΗΝ ΑΣΦΑΛΕΙΑ

- Η συσκευή πρέπει να τοποθετηθεί σε κάθετη θέση.
- Οι ηλεκτρικές συσκευές δεν πρέπει ποτέ να ενώνονται ή να αποκλείονται υπό υγρές συνθήκες του περιβάλλοντος.
- Το καλώδιο τροφοδότησης πρέπει να υπερασπιστεί από το ενδεχόμενο να βρεθεί μέσα του νερό.
- Δεν υπάρχουν εξαρτήματα τα οποία να είναι δυνατόν να επιδιορθωθούν από τον χρήστη – η επισκευή πρέπει να πραγματοποιείται μόνο από εξειδικευμένο ηλεκτρολόγο.

1. ΛΕΙΤΟΥΡΓΙΕΣ

- Διπλές επαφές που διαχειρίζονται με τη βοήθεια μηχανικού timer πάνω απ' αυτές.
- ON/OFF των συσκευών, ανάλογα με τις ρυθμίσεις.
- Προγραμματισμός για διαλείμματα 15 λεπτών.
- Max. 24 αλλαγές ON/OFF την ημέρα.
- Το προϊόν είναι ιδανικό για την διαχείριση του φωτισμού σε υπαίθριες ζώνες ή και άλλων συσκευών που προορίζονται για την εγγύηση της ασφάλειας του σπιτιού, αυτοματοποίηση και εξοικονόμηση ενέργειας.

2. ΠΡΟΕΙΔΟΠΟΙΗΣΗ

- Εφαρμόζεται μόνο σε κάθετη θέση (βλ. εικόνα 1).

3. ΕΝΑΡΞΗ ΤΗΣ ΛΕΙΤΟΥΡΓΙΑΣ

1. Βιδώστε τη βάση καλά προς το σώμα των ζακ εξόδου.
2. Μπήξτε γερά τη βάση του κήπου στη γη, ούτως ώστε η συσκευή να σταθεροποιηθεί καλά σε κάθετη θέση.
3. Συνδέστε το καλώδιο τροφοδότησης και εξασφαλίστε την προστασία του και ιδιαίτερα να μην έλθει σε επαφή με νερό.

4. ΧΡΗΣΗ ΤΟΥ TIMER

- Για τον χειρισμό με το χέρι βάλτε το κλειδί στη θέση ON.
- Για την αυτόματη ρύθμιση του Timer βάλτε το κλειδί στη θέση ON. 
- Γυρίστε τον τροχό του Timer στην κατεύθυνση του δείκτη του ωρολογίου, ώσπου ο χρόνος ρυθμιστεί να είναι σε καθεστώς 24 ωρών απέναντι στον δείκτη (βλ. εικόνα 2).

INTRODUCERE

Vă mulțumim că ați ales și v-ați cumpărat acest produs de V-TAC. V-TAC vă va fi de un mare folos, utilizându-l în modul cel mai potrivit posibil. Vă rugăm să citiți aceste instrucțiuni cu atenție, înainte să începeți instalarea, și păstrați-le pentru că s-ar putea să fie necesar să le recitiți. Dacă aveți și alte întrebări, luați legătură cu dealer-ul nostru sau cu comerciantul de la care v-ați achiziționat produsul. Aceștia sunt bine instruiți și întotdeauna sunt disponibili să vă servească în modul cel mai bun posibil.

INSTRUCȚIUNI DE SIGURANȚĂ

- Dispozitivul trebuie fixat într-o poziție verticală.
- Nu conectați sau deconectați niciodată aparatele electrice în stare umedă sau atunci când zona înconjurătoare este umedă.
- Cablul de alimentare trebuie protejat împotriva pătrunderii apei.
- Nu există părți care pot fi reparate de către utilizator - reparația ar trebui efectuată numai de către un electrician calificat.

1. FUNCȚII

- Prize duble, ambele controlate de temporizatorul mecanic deasupra.
- Pornire/oprire a aparatelor conform setărilor dvs.
- Programabil în intervale de 15 minute
- Max 24 porniri/opriri pe zi.
- Produsul este ideal pentru gestionarea iluminatului exterior sau a altor aparate destinate asigurării securității la domiciliu, automatizării și economiei de energie.

2. AVERTIZARE

- Numai pentru utilizare verticală (vezi fig. 1).

3. PENTRU PUNERE ÎN FUNCȚIUNE

1. Înșurubați suportul ferm pe carcasa de ieșire a mufelor.
2. Introduceți suportul de grădină ferm în pământ, astfel încât dispozitivul să fie bine fixat în poziție verticală.
3. Conectați cablul de alimentare asigurându-vă că acesta este protejat împotriva pătrunderii apei.

4. UTILIZAREA TIMER-ULUI

- Pentru control manual, setați comutatorul în poziția pornit (ON).
 - Pentru setarea automată a temporizatorului setați comutatorul pe 
 - Rotiți roțița timerului în sensul acelor de ceasornic până când ora curentă în modul 24 de ore este setată pe săgeată. (vezi fig. 2).
-

WSTĘP

Dziękujemy za wybór i zakup produktu V-TAC. V-TAC będzie Ci służył najlepiej. Proszę przeczytać tę instrukcję uważnie przed przystąpieniem do zainstalowania i zachować ją do użytku w przyszłości. Jeśli masz jakies pytania, proszę skontaktować się z naszym Przedstawicielem lub z dystrybutorem, od którego kupiłeś produkt. Oni są przeszkoleni i gotowi udzielić Ci pomocy.

INSTRUKCJE BEZPIECZEŃSTWA

- Urządzenie musi być zablokowane w pozycji pionowej.
- Urządzenia elektryczne nigdy nie powinny być podłączane lub odłączane w mokrych warunkach lub przy wysokiej wilgotności.
- Przewód zasilający musi być chroniony przed wodą.
- Brak części, które mogą być naprawione przez użytkownika - naprawa powinna być przeprowadzana wyłącznie przez wykwalifikowanego elektryka.

1. FUNKCJE

- Podwójne styki sterowane przez mechaniczny zegar nad nimi.
- Włączanie / wyłączenie urządzeń zgodnie z ustawieniami.
- Programowanie odstępów 15-minutowych
- Maks. 24 włączania / wyłączenia dziennie.
- Produkt jest idealny do zarządzania oświetleniem zewnętrznym lub innymi urządzeniami zaprojektowanymi w celu zapewnienia bezpieczeństwa w domu, automatyzacji i oszczędności energii.

2. OSTRZEŻENIE

- Wyłącznie do montażu pionowego (patrz rysunek 1).

3. JAK URUCHOMIĆ

1. Mocno przykręć podstawkę do obudowy gniazd wyjściowych.
2. Wbić stojak ogrodowy mocno w ziemi tak, aby urządzenie się pewnie trzymało w pozycji pionowej.
3. Podłącz przewód zasilający i zabezpiecz go przed dostępem wody.

4. KORZYSTANIE Z CZASOMIERZA

- W przypadku obsługi ręcznej ustaw przełącznik w pozycji włączonej.
- Aby automatycznie ustawić czasomierz, ustaw przełącznik w pozycji 
- Obracaj pokrętko czasomierza zgodnie z ruchem wskazówek zegara, aż aktualny czas w trybie 24-godzinnym zostanie ustawiony naprzeciwko strzałki. (patrz rysunek 2).

ÚVOD

Děkujeme, že jste si vybrali a koupili výrobek firmy V-TEK (V-TAC). V-TEK (V-TAC) vám nabízí ty nejlepší výrobky. Před zahájením instalace si prosím pečlivě přečtete tyto pokyny a uschovejte si tento návod pro budoucí použití. Pokud máte další dotazy, obraťte se na našeho prodejce nebo místního obchodního zástupce, od kterého jste výrobek zakoupili. Oni jsou vyškoleni a jsou vám k dispozici pro všechny vaše potřeby.

BEZPEČNOSTNÍ POKYNY

- Zařízení musí být upevněno ve svislé poloze.
- Nikdy nepřipojujte ani neodpojujte elektrické spotřebiče ve vlhkém prostředí nebo v okolním prostředí s vysokou vlhkostí.
- Síťová zástrčka musí být chráněna před vniknutím vody.
- V zařízení nejsou části, které by mohl opravovat uživatel – opravu musí provádět pouze kvalifikovaný elektrikář.

1. FUNKCE

- Dvojité zásuvky, ovládané mechanickým časovačem nad nimi.
- Zapínání a vypínání přístrojů podle nastavení.
- Programovatelné v 15 minutových intervalech
- Max. 24 zapnutí / vypnutí za den
- Je ideální pro ovládání venkovního osvětlení nebo jiných spotřebičů pro účely domácí bezpečnosti, domácí automatizace a úspory energie.

2. VAROVÁNÍ

- Pouze pro vertikální použití (viz obrázek 1).

3. K STARTU

1. Přišroubujte pevně stojan ke krytu výstupních konektorů.
2. Pevně zasuňte zahradní hrot do země, aby bylo zařízení stabilně upevněno ve svislé poloze.
3. Zapojte napájecí kabel a ujistěte se, že je chráněn před vniknutím vody.

4. POUŽÍVÁNÍ ČASOVAČE

- Pro ruční přepnutí nastavte přepínač do polohy (ON).
- Pro automatické nastavení časovače nastavte přepínač do polohy 
- Otáčejte kolečkem časovače ve směru hodinových ručiček, dokud nebude aktuální čas v 24-hodinovém režimu nastaven proti šipce. (viz obrázek 2).