

INSTALLATION INSTRUCTION

WIFI RECEIVER

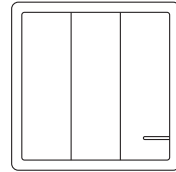

Wireless Switch

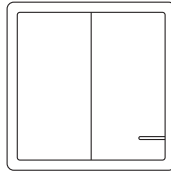
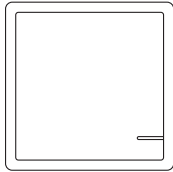
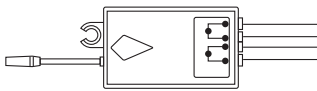

Receiver

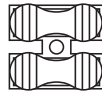

Wire Connector

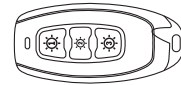

Hand Remote Control

2 YEARS
WARRANTY

INTRODUCTION & WARRANTY

Thank you for selecting and buying V-TAC Product. V-TAC will serve you the best. Please read these instructions carefully before starting the installation and keep this manual handy for future reference. If you have any other query, please contact our dealer or local vendor from whom you have purchased the product. They are trained and ready to serve you at the best. The warranty is valid for 2 years from the date of purchase. The warranty does not apply to damage caused by incorrect installation or abnormal wear and tear. The company gives no warranty against damage to any surface due to incorrect removal and installation of the product. This product is warranted for manufacturing defects only.

*Note: The product depicted in this manual may appear slightly different from what you receive in the box

MULTI-LANGUAGE MANUAL - QR CODE

Please scan the QR code to access the manual in multiple languages.



INTRODUCTION

Based on radio frequency (RF) and energy harvesting technology, wireless switch does not need external power supply to control. When pressing the button, the mechanical energy automatically converts into electrical energy. Meanwhile the switch will send out radio signals to control the receiver on/off.

WARNING

1. Please switch off the power before starting the installation.
2. Installation must be performed by a certified electrician/person.



This marking indicates that this product should not be disposed of with other household wastes.



Caution, risk of electric shock.

RECEIVER INSTALLATION

Please follow the below installation diagram to install the receiver.

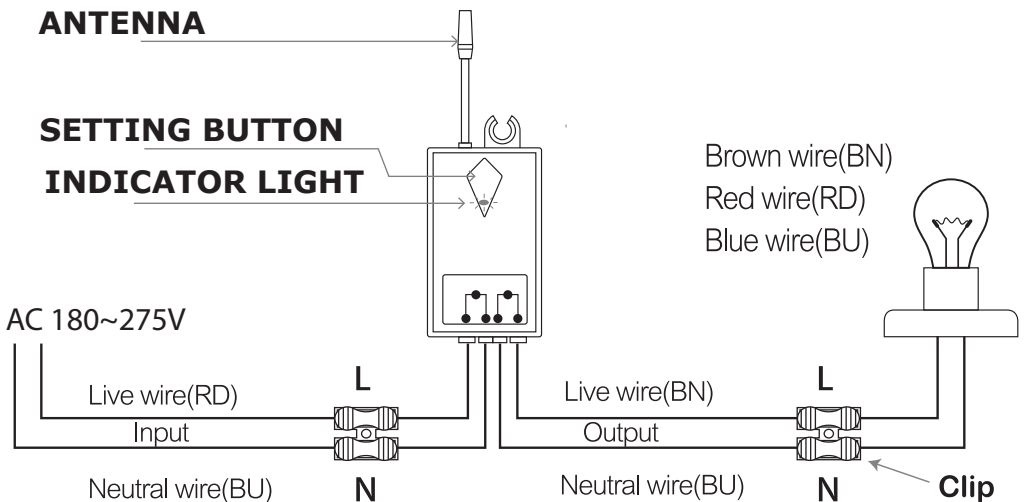

FIGURE 1

NOTES

A. The integrated load of the wireless receiver is 1000W.

Lamps can be: LED lights, incandescent bulbs, exhaust fans, or WIFI devices etc.

FIGURE 2

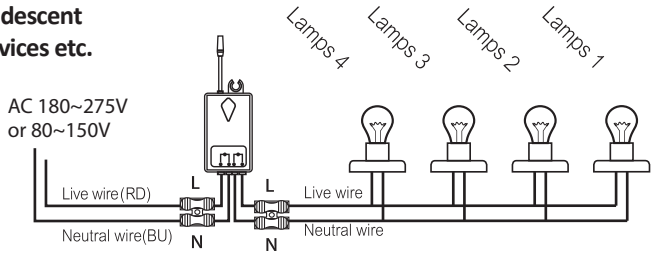

B. A one-gang wireless switch controls a wireless receiver

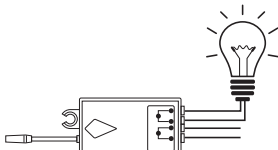

FIGURE 3

C. A two-gang wireless switch controls 2 wireless receivers

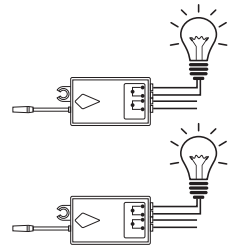
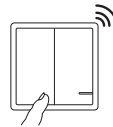

FIGURE 4

APPLICATION (HOME, HOTEL, INN OR FACTORY ETC.)

D. A receiver can be controlled by 8pcs of wireless switch panels at the most.

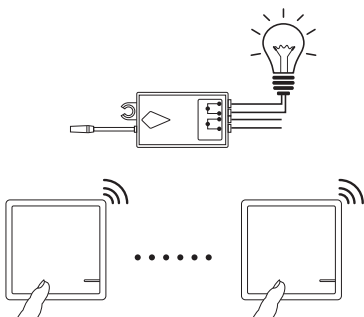

FIGURE 5

E. Three two-gang wireless switch controls 3 wireless receivers

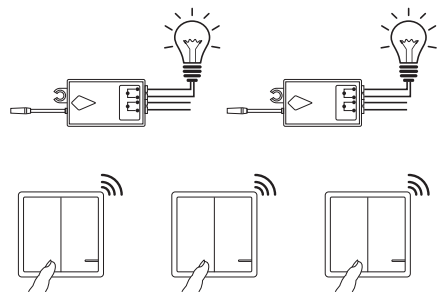

FIGURE 6

F. A three-gang wireless switch controls 3 wireless receivers

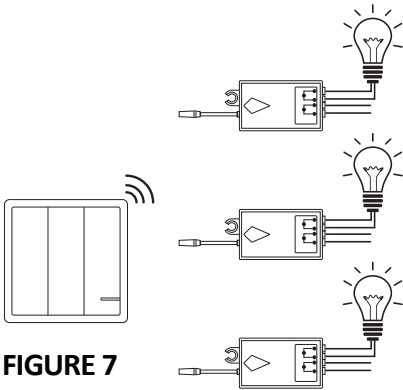

FIGURE 7

G. A hand remote control switch controls 3 wireless receiver.

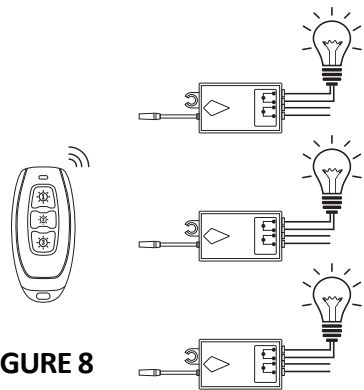

FIGURE 8

CODE OPERATION

PAIRING THE SWITCH & THE RECEIVER

1. Connect the receiver between the light and the power source.
2. Power on electricity, press and hold the setting button for 2 seconds. When the indicator light flashes, it enters the matching code mode, then loosen your finger.
3. Press the wireless switch button that you want to pair. Use the wireless switch to control the light on or off, indicating that the learning code is successful.

NOTE:

- (a) Not recommended that 1 switch controls many receivers.
- (b) Ensure that there is no other pairing within 100 mtrs range to avoid interface.

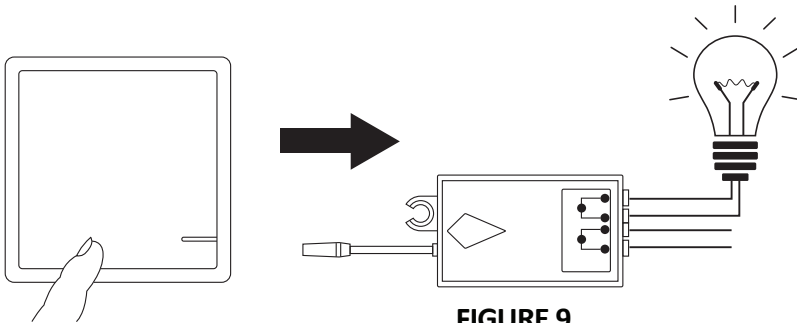

FIGURE 9

ADDING ANOTHER SWITCH TO A PAIRED SWITCH

Press and hold paired switch panel for about 20s till LED indicator on switch blinks rapidly, then loosen your finger, press the new one, finally test whether it can turn on/off the lamps.

DELETING ADDITIONAL SWITCH FROM A PAIRED SWITCH

Press and hold paired switch panel for about 60s, during which LED indicator on switch changes from: firstly blinks rapidly; secondly blinks 8 times slowly, thirdly blinks 9 times at slower speed, finally blinks once at slowest speed, then loosen

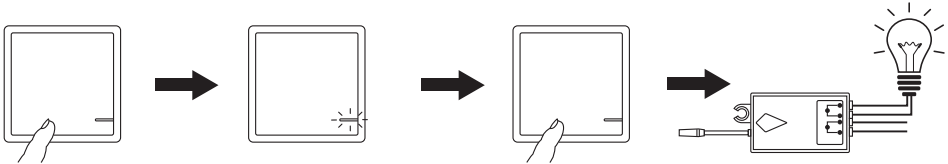

FIGURE 9

UNPAIRING THE RECEIVER

Press and hold the receiver button for about 10s, loosen your finger when indicator light changes from rapid blinks to slower, press the paired switch panel cannot control the lamps

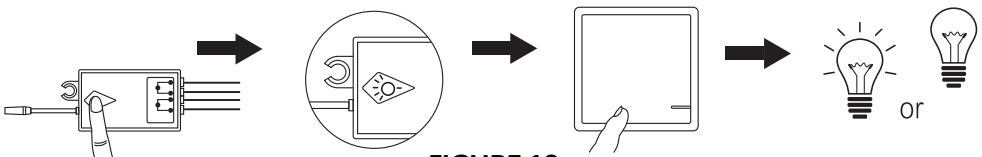

FIGURE 10

HOW TO SET OPEN/CLOSE STATE OF RECEIVER TO MAKE WIRELESS SWITCH COMPATIBLE WITH TRADITIONAL SWITCH

Note: The receiver is default in Close state.

1. Power off the electricity, install the receiver as the diagram, and distinguish live from neutral lines.
2. Power on the electricity, then program receiver with the switch according to the Learning code Operation chapter

FIGURE 11

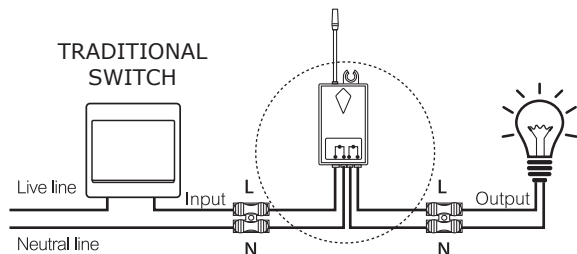

WIRING DIAGRAM OF ADD WIRELESS SWITCH TO TRADITIONAL SWITCH.

IF THE RECEIVER IS IN OPEN STATE,

- Turn on the traditional switch to light the lamps, the wireless switch can control the lamps.
- Turn off the traditional switch to light the lamps, the wireless switch cannot control the lamps.

METHOD OF SETTING THE RECEIVER IN OPEN STATE

Press and hold switch button for 16s, loosen your finger when the indicator light is continuously bright. (During the 16s, the indicator light will change from quick flash to slower flash, after that, the indicator light will be off, then will be on.)

METHOD OF SETTING THE RECEIVER IN CLOSE STATE

Press and hold switch button for 16s, loosen your finger when the indicator light is continuously bright.

REPLACE THE BATTERY

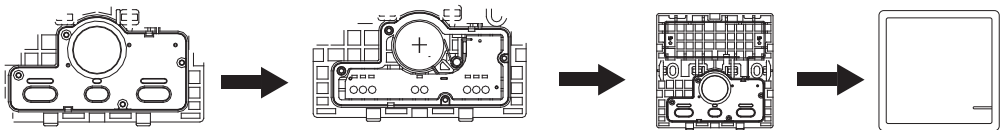

FIGURE 12

1. Remove switch frame and panel with hand or screwdriver.
2. Remove 4 screws with screwdriver, take off the battery cover
3. Replace the old battery with the new one, pay attention to the positive and negative poles of the battery;
4. Install the panel and frame again.

WIRELESS SWITCH INSTALLATION

The switch can be surface mounted with screws or double-sided stickers or set it on the table.

1. Install with Double-sided adhesive. (Included)

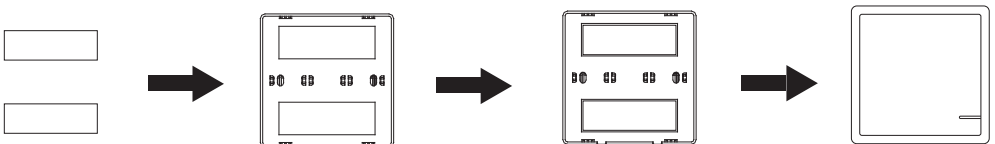

FIGURE 13

Pick up the area where you're going to place the switch, clean the surface with wet rag, post the adhesive rubber in the back of the switch, then attach the switch to the clean surface.

2.Install with screws (not included) First, take apart the frame and button panel of the switch, Fix the switch base on the wall with two screws, then install the parts together.

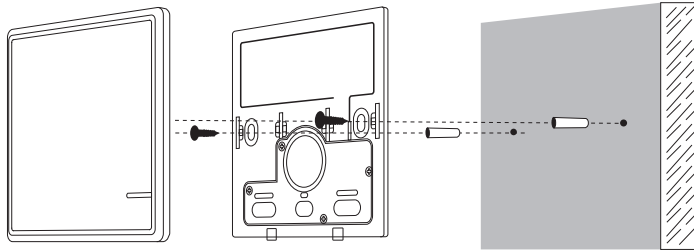

FIGURE 14

SPECIFICATIONS

PARAMETERS OF WIRELESS RECEIVER

Product Size	39*23*22MM	Working voltage	AC 150~275V or 80~150V
Switch times	>400,000 times	Working frequency	433.932 MHz +/- 75KHz
Sensitivity	-116dB	Relay	10A
Working current	≤0.8W	Standby current	≤0.5W
Resistive load	1800W	Composite load	1000W (LED)
Temperature rise when working	≤15°C	Fireproof PC	CHIMEI
Signal light on the receiver	Red light	Package weight	32~35g

PARAMETERS OF THE METAL HAND REMOTE

Size	62*30*12MM	Working frequency	433.932 MHz +/- 75KHz
Waterproof	IP44	Quantity of the button	3 buttons
Working voltage	2~3V(CR2032)	Life of the battery	≥300,000 times
Standby current	≤0.01 uA	Working temperature	0~65°C
Emission current	≤25 mA	Storage temperature	-10~85°C
Emission Power	≥+5dbM	Remote distance	≥160m outdoor ≥20m indoor

PARAMETERS OF THE WIRELESS SWITCH

Product Size	86*86*11MM 86*86*13MM	Type	1-gang, 2gang, 3-gang
Switch times	>600,000 times	Working frequency	433.932 MHz +/-75KHz
Sensitivity	-116dB	Working voltage	3V (CR2032)
Package weight	82~86g	Life of the battery	≥300,000 times
Emission current	≤30 mA	Standby current	≤0.01 uA
Working temperature	-40~+70°C	Waterproof	IP54
Working characteristics	No need wiring	Fireproof PC	CHIMEI
Remote distance	>600m outdoor	Light on the switch	Blue light
Remote distance	>40m indoor	Interchangeable panel	The three kinds of panels can be interchangeable

RECEIVER INSTALLATION

By Screws: Fit the receiver by KA3.5x25 screws on applicable place.

By 3M tapes: Stick the double-side tape on the plain surface of the receiver, then stick the receiver to the applicabe place.

WARNING!

1. Please switch off the power before starting the installation.
2. Installation must be performed by a certified electrician / person.

Red, Blue input wires connect to AC220V to AC110V power supply. Brown, Blue Output wires connect to lamps.

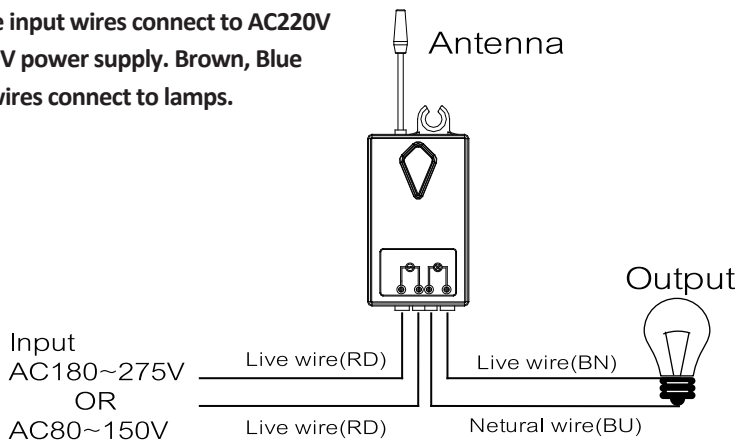

FIGURE 15

CODE LEARNING/PAIRING OR DELETE

I FIRST PAIRING

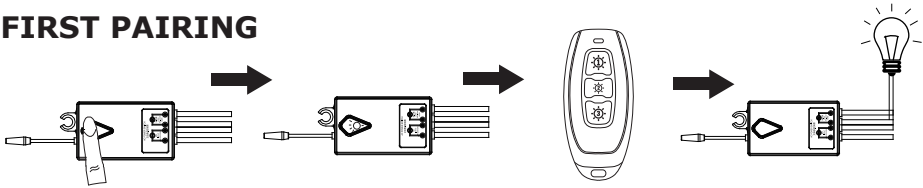

FIGURE 16

- > Keep pressing the receiver key for 2s
- > LED light is flashing, loosen receiver key and enter the learning mode.
- > Press the remote key which you want to learn code.
- > Lamp turns on. Pairing is successful.

II ADD MORE KEYS

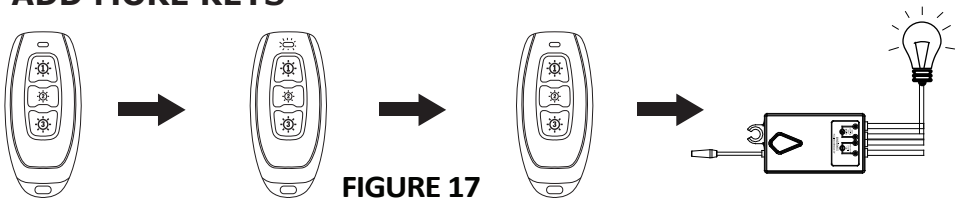

FIGURE 17

- > Press and hold paired remote key for about 20s till LED indicator on switch blinks rapidly, then loosen your grip, press the new one. Finally test whether it can turn on/off the lamps.

III DELETE KEYS



FIGURE 18

- > Press and hold paired remote key for about 60s, during remote LED indicator on remote changes from:
 Firstly blinks rapidly; Secondly blinks 8 times slowly, Thirdly blinks 9 times at slower speed, Finally blinks once at slowest speed, then loosen your grip, press the remote key again to check if you the keys have been deleted or not.

INTRODUZIONE E GARANZIA

Grazie per aver scelto e acquistato il prodotto della V-TAC. La V-TAC Le servirà nel miglior modo possibile. Si prega di leggere attentamente queste istruzioni prima di iniziare l'installazione e di conservare questo manuale a portata di mano per riferimenti futuri. In caso di qualunque altra domanda si prega di contattare il nostro rivenditore o il distributore locale da chi è stato acquistato il prodotto. Loro sono addestrati e pronti a servirla nel miglior modo possibile. La garanzia è valida per 2 anni dalla data d'acquisto. La garanzia non si applica ai danni provocati dall'installazione errata o dall'usura anomala. L'azienda non fornisce alcuna garanzia per danni a qualsiasi superficie a causa della rimozione e dell'installazione errata del prodotto. I prodotti sono adatti per 10-12 ore di funzionamento quotidiano. L'utilizzo del prodotto per 24 ore al giorno annulla la garanzia. La garanzia di questo prodotto è valida soltanto per difetti di fabbricazione.

INTRODUZIONE

Basato sulla tecnologia a radiofrequenza (RF) e sulla tecnologia di raccolta dell'energia, l'interruttore wireless non necessita di alimentazione esterna per il controllo. Quando si preme il pulsante, l'energia meccanica viene automaticamente convertita in energia elettrica. Nel frattempo, l'interruttore invia segnali radio per controllare l'attivazione/la disattivazione del ricevitore.

AVVERTIMENTO

1. Disattivare l'alimentazione prima di iniziare l'installazione.
2. L'installazione deve essere eseguita da un elettricista certificato/persona certificata.

INSTALLAZIONE DEL RICEVITORE

Attenersi allo schema di installazione riportato di seguito per installare il ricevitore [VEDI FIGURA 1].

ANNOTAZIONI

A. Il carico integrato del ricevitore wireless è di 1000 W.

Le lampade possono essere: luci a LED, lampadine a incandescenza, ventole di scarico o dispositivi WIFI ecc. [VEDI FIGURA 2].

B. Un interruttore wireless a una banda controlla un ricevitore wireless [VEDI FIGURA 3].

C. Un interruttore wireless a due bande controlla due ricevitori wireless [VEDI FIGURA 4].

UTILIZZO (PER LA CASA, ALBERGO, MOTEL O FABBRICA, ECC.)

D. Un ricevitore può essere controllato al massimo da n. 8 pannelli interruttori wireless [VEDI FIGURA 5].

E. Tre interruttori wireless a due bande controllano n. 3 ricevitori wireless [VEDI FIGURA 6].

F. Un interruttore wireless a tre bande controlla n. 3 ricevitori wireless [VEDI FIGURA 7].

G. Un interruttore manuale telecomandato controlla n. 3 ricevitori wireless [VEDI FIGURA 8].

CODICE DI OPERAZIONE

ACCOPPIAMENTO DELL'INTERRUTTORE E DEL RICEVITORE

1. Collegare il ricevitore tra la luce e la fonte di alimentazione.

2. Attivare l'alimentazione, premere e tenere premuto il pulsante di impostazione per 2 secondi. Quando l'indicatore luminoso lampeggia, significa che entra nella modalità di codice corrispondente, dopodiché è possibile rilasciare il pulsante.

3. Premere il pulsante dell'interruttore wireless che si desidera accoppiare. Utilizzare l'interruttore wireless per controllare l'attivazione o la disattivazione della luce per indicare che il codice ha avuto successo.

ANNOTAZIONE:

(a) Non è consigliabile che un interruttore controlli più ricevitori.

(b) Assicurarsi che non vi siano altri accoppiamenti entro un raggio di 100 metri per evitare l'interfaccia [VEDI FIGURA 9].

CANCELLAZIONE DI UN INTERRUTTORE AGGIUNTIVO DA UN INTERRUTTORE ACCOPPIATO

Premere e tenere premuto il pannello dell'interruttore accoppiato per circa 60 secondi, durante i quali l'indicatore LED dell'interruttore cambia come segue: prima lampeggia rapidamente, poi lampeggia 8 volte lentamente, dopo lampeggia 9 volte a velocità inferiore, infine lampeggia una volta alla velocità più bassa, quindi è possibile rilasciare il pannello [VEDI FIGURA 10].

DISACCOPPIAMENTO DEL RICEVITORE

Premere e tenere premuto il pulsante del ricevitore per circa 10 secondi, rilasciarlo quando l'indicatore luminoso cambia da lampeggiamenti rapidi a più lenti, premere il pannello dell'interruttore accoppiato, le lampade non possono essere controllate [VEDI FIGURA 11].

Come impostare lo stato Aperto/Chiuso del ricevitore per rendere l'interruttore wireless compatibile con l'interruttore tradizionale.

Annotazione: L'impostazione predefinita del ricevitore è nello stato Chiuso.

1. Disattivare l'alimentazione, installare il ricevitore come mostrato nella figura e distinguere la fase dai conduttori neutri.
2. Attivare l'alimentazione, quindi programmare il ricevitore con l'interruttore secondo il capitolo "Funzionamento con il codice di apprendimento" [VEDI FIGURA 12].

SE IL RICEVITORE È NELLO STATO APERTO,

- Attivare l'interruttore tradizionale per attivare le lampade, l'interruttore wireless può controllare le lampade.
- Disattivare l'interruttore tradizionale per attivare le lampade, l'interruttore wireless non può controllare le lampade.

METODO DI IMPOSTAZIONE DELLO STATO APERTO DEL RICEVITORE

Premere e tenere premuto il pulsante dell'interruttore per 16 secondi, rilasciarlo quando la spia è costantemente accesa. (Durante questi 16 secondi, la spia luminosa cambierà da lampeggiamento veloce a lampeggiamento più lento, dopodiché la spia si spegnerà e poi si accenderà.).

METODO DI IMPOSTAZIONE DELLO STATO CHIUSO DEL RICEVITORE

Premere e tenere premuto il pulsante dell'interruttore per 16 secondi, rilasciarlo quando la spia è costantemente accesa.

Sostituzione della batteria [VEDI FIGURA 13].

1. Rimuovere il telaio e il pannello dell'interruttore con la mano o con un cacciavite.
2. Rimuovere le 4 viti con un cacciavite, rimuovere il coperchio della batteria.
3. Sostituire la vecchia batteria con una nuova, prestando attenzione ai poli positivo e negativo della batteria.
4. Reinstallare il pannello e il telaio.

Selezionare l'area in cui verrà posizionato l'interruttore, pulire la superficie con un panno umido, posizionare la gomma adesiva sul retro dell'interruttore, quindi fissare l'interruttore sulla superficie pulita.

2. Installare con le viti (non incluse). Prima, smontare il telaio e il pannello dei pulsanti dell'interruttore, fissare la base dell'interruttore alla parete con due viti, quindi installare le parti insieme [VEDI FIGURA 14].

SPECIFICHE

Parametri del ricevitore wireless [VEDI TABELLA 1].

Parametri del telecomando con braccio metallico [VEDI TABELLA 2].

Parametri dell'interruttore wireless [VEDI TABELLA 3].

INSTALLAZIONE DEL RICEVITORE

Con le viti: Fissare il ricevitore con le viti KA3,5x25 nella posizione appropriata.

Con nastri 3M: Attaccare il nastro biadesivo sulla superficie piana del ricevitore, quindi attaccare il ricevitore nella posizione appropriata.

I fili di ingresso rosso e blu si collegano alla fonte di alimentazione da AC 220V ad AC 110V. I fili di uscita marrone e blu si collegano alle lampade [VEDI FIGURA 15].

CODICE DI APPRENDIMENTO/ACCOPIAMENTO O CANCELLAZIONE

I PRIMO ACCOPIAMENTO [VEDI FIGURA 16]

-> Tenere premuto il tasto del ricevitore per 2 secondi.

-> La luce LED lampeggia, rilasciare il tasto del ricevitore ed accedere alla modalità di apprendimento.

-> Premere il tasto del telecomando di cui si desidera salvare il codice.

-> La lampada si accende. L'accoppiamento è riuscito.

II AGGIUNTA DI ALTRI TASTI [VEDI FIGURA 17]

-> Premere e tenere premuto il tasto accoppiato del telecomando per circa 20 secondi fino a quando l'indicatore LED dell'interruttore non lampeggia rapidamente, quindi rilasciarlo, premere una volta il nuovo tasto. Infine, provare se è possibile accendere/spegnere le lampade.

III CANCELLAZIONE DI TASTI [VEDI FIGURA 18]

-> Premere e tenere premuto il tasto accoppiato del telecomando per circa 60 secondi, durante i quali l'indicatore LED del telecomando cambia da:

Prima lampeggia rapidamente, poi lampeggia 8 volte lentamente, poi lampeggia 9 volte a velocità più lenta, infine lampeggia una volta alla velocità più lenta, quindi rilasciare il tasto del telecomando e premerlo di nuovo per verificare se i tasti sono stati cancellati o meno.

ВЪВЕДЕНИЕ И ГАРАНЦИЯ

Благодарим ви, че избрахте и закупихте продукт на Ви-Тек (V-TAC). Ви-Тек (V-TAC) ще ви послужи по най-добрия възможен начин. Моля прочетете тези инструкции внимателно преди инсталация и съхранявайте ръководството за бъдещи справки. Ако имате други въпроси, моля свържете се с нашия дилър или с местния търговец, от който сте закупили продукта. Те са обучени и са готови да ви послужат по най-добрия начин. Гаранцията е валидна за период от 2 години след датата на закупуване. Гаранцията не се прилага по отношение на щети, причинени поради неправилен монтаж или необичайно износване. Дружеството не предоставя гаранция срещу щети по каквато и да е повърхност поради неправилното отстраняване и монтаж на продукта. Продуктите са подходящи за 10-12 часа експлоатация на ден. Експлоатацията на продукт в продължение на 24 часа води до обезсилване на гаранцията. Гаранцията за този продукт се дава само за производствени дефекти.

ВЪВЕДЕНИЕ

Базиран на радио-честотна (RF) технология и технология за събиране на енергия, безжичният комутатор няма нужда от вътрешен източник на електрозахранване за контрол. При натискане на бутона, механичната енергия автоматично се преобразува в електрическа енергия. Междувременно комутаторът изпраща радио сигнали за контролиране на включването/изключването на приемника.

ПРЕДУПРЕЖДЕНИЕ

1. Моля изключете захранването преди да започнете инсталацията.
2. Инсталацията трябва да бъде осъществена от сертифициран електротехник/лице.

ИНСТАЛАЦИЯ НА ПРИЕМНИК

Моля спазвайте диаграмата за инсталация по-долу, за да инсталирате приемника [ВИЖТЕ ФИГУРА 1].

ЗАБЕЛЕЖКИ

А. Интегрираното натоварване на безжичния приемник е 1000W.

Лампите могат да бъдат: Светодиодни светлини, крушки с нажежаема жичка, изходни вентилатори или WiFi устройства и т.н. [ВИЖТЕ ФИГУРА 2].

В. Еднокомплектен безжичен комутатор контролира безжичен приемник [ВИЖТЕ ФИГУРА 3].

В. Двуккомплектен безжичен комутатор контролира два безжични приемника [ВИЖТЕ ФИГУРА 4].

ПРИЛОЖЕНИЕ (ЗА БИТА, ХОТЕЛ, МОТЕЛ ИЛИ ЗАВОД И Т.Н.)

D. Приемник може да бъде контролиран най-много от 8 бр. безжични комутаторни панели [ВИЖТЕ ФИГУРА 5].

E. Трикомплектен безжичен комутатор контролира три безжични приемника [ВИЖТЕ ФИГУРА 6].

F. Трикомплектен безжичен комутатор контролира три безжични приемника [ВИЖТЕ ФИГУРА 7].

G. Ръчен комутатор с дистанционно управление контролира три безжични приемници [ВИЖТЕ ФИГУРА 8].

КОД ДЕЙСТВИЕ

СДВОЯВАНЕ НА КОМУТАТОРА И ПРИЕМНИКА

1. Свържете приемника между осветлението и източника на захранване.
2. Захранване с електричество, натиснете и задръжте бутона за настройки в продължение на 2 секунди. При примигване на индикаторното осветление, той влиза в режим на съвпадащ код, след което можете да отпуснете пръста си.
3. Натиснете бутона на безжичния комутатор, който желаете да сдвоите. Използвайте безжичния комутатор за контролирате включването и изключването на осветлението, с което се указва, че кода на обучение е успешен.

ЗАБЕЛЕЖКА:

(a) Не се препоръчва 1 комутатор да контролира множество приемници.

(b) Уверете се, че няма друго сдвояване в обхват от 100 метра за избягване на интерфейс [ВИЖТЕ ФИГУРА 9].

ИЗТРИВАНЕ НА ДОПЪЛНИТЕЛЕН КОМУТАТОР ОТ СВЪРЗАН КОМУТАТОР

Натиснете и задръжте сдвоения панел за комутатор в продължение на 60 секунди, по време на което светодиодния индикатор за комутатора се променя по следния начин: първо мига бързо, после мига 8 пъти по-бавно, трето мига 9 пъти при по-бавна скорост и четвърто мига веднъж при най-бавна скорост, след което се отпуска [ВИЖТЕ ФИГУРА 10].

РАЗДВОЯВАНЕ НА ПРИЕМНИКА

Натиснете и задръжте бутона на приемника в продължение на приблизително 10 секунди, пуснете пръста си когато индикаторната светлина се смени от бързи към по-бавни примигвания, натиснете сдвоения комутаторен панел, не могат да се контролират лампите [вижте фигура 11].

Как да зададем състоянието Отворено/Затворено на приемника, за да направите безжичния комутатор съвместим с традиционния комутатор.

Забележка: По подразбиране приемникът е в Затворено състояние.

1. Изключете електрозахранването, инсталирайте приемника както е показано на диаграмата и разграничете фазовите от нулевите проводници.
2. Включете електрозахранването, след това програмирайте приемника с комутатора съгласно глава “Опериране с код на обучение” [ВИЖТЕ ФИГУРА 12].

АКО ПРИЕМНИКЪТ Е В ОТВОРЕН СТАТУС,

- Включете традиционния комутатор за да светнете лампите, безжичният комутатор може да контролира лампите.

- Изключете традиционния комутатор за да светнете лампите, безжичният комутатор не може да контролира лампите.

МЕТОД НА ЗАДАВАНЕ НА ОТВОРЕН СТАТУС НА ПРИЕМНИКА

Натиснете и задръжте бутона за комутатора в продължение на 16 секунди, отпуснете пръста си, когато индикаторната светлина светне продължително. (През тези 16 секунди, индикаторната светлина ще се сменя от бързо примигване към по-бавно примигване, след това индикаторната светлина ще се промени от бързо мигане, след това индикаторната светлина ще бъде изключена, а впоследствие ще бъде включена.)

МЕТОД НА ЗАДАВАНЕ НА ЗАТВОРЕН СТАТУС НА ПРИЕМНИКА

Натиснете и задръжте бутона за комутатора в продължение на 16 секунди, отпуснете пръста си, когато индикаторната светлина светне продължително.

ЗАМЕНЕТЕ БАТЕРИЯТА [ВИЖТЕ ФИГУРА 13].

1. Отстранете рамката на комутатора и на панела ръчно или с отвертка.
2. Отстранете 4 винта с отвертка, свалете капака за батерията
3. Заменете старата батерия с нова, обърнете внимание на положителните и отрицателните полюси на батерията;
4. Инсталирайте отново таблото и рамката.

Изберете зоната, в която ще поставите комутатора, почистете повърхността с мокра кърпа, поставете залепящият каучук на гърба на комутатора и после закачете комутатора върху чистата повърхност.

2. Инсталирайте винтовете (не са включени) Първо разкачете рамката и панела на бутона на комутатора, фиксирайте основата на комутатора върху стената с помощта на два винта, след това инсталирайте частите заедно [ВИЖТЕ СТРАНИЦА 14].
-

СПЕЦИФИКАЦИИ

Параметри на безжичен приемник [ВИЖТЕ ТАБЛИЦА 1].

Параметри на дистанционното на металната ръка [ВИЖТЕ ТАБЛИЦА 2].

Параметри на безжичен комутатор [ВИЖТЕ ТАБЛИЦА 3].

ИНСТАЛАЦИЯ НА ПРИЕМНИК

С винтове: Фиксирайте приемника с помощта на КА3.5x25 винтове върху приложимото място.

Чрез 3М ленти: Залепете двустранната лента върху обичайната повърхност на приемника, после залепете приемника на приложимото място.

Червени и сини входящи проводници се свързват с електрозахранване АС220V и с АС110V. Кафявите и сините изходящи проводници се свързват с лампите [ВИЖТЕ ФИГУРА 15].

ЗАПИС НА КОД/СДВОЯВАНЕ ИЛИ ИЗТРИВАНЕ I ПЪРВО СДВОЯВАНЕ [ВИЖТЕ ФИГУРА 16]

-> Продължете да натискате клавиша за приемника в продължение на 2 секунди

-> Светодиодната светлина мига, освободете клавиша на приемника и влезте в режим на обучение.

-> Натиснете клавиша от дистанционното, на който желаете да запишете код.

-> Лампата се включва. Сдвояването е успешно.

II ДОБАВЯНЕ НА ДОПЪЛНИТЕЛНИ КЛАВИШИ [ВИЖТЕ ФИГУРА 17]

-> Натиснете и задръжте сдвоения клавиш на дистанционното в продължение на 20 секунди, докато светодиодния индикатор на комутатора започне да мига бързо, след това освободете захвата си, натиснете новия клавиш веднъж. Последно, проверете дали можете да включвате/изключвате лампите.

III ИЗТРИВАНЕ НА КЛАВИШИ [ВИЖТЕ ФИГУРА 18]

-> Натиснете и задръжте свързания дистанционен клавиш в продължение на приблизително 60 секунди по време на дистанционен светодиоден индикатор на дистанционни промени от:

Първо мига бързо; после мига 8 пъти бавно, трето - мига 9 пъти на по-бавна скорост, последно мига веднъж на най-бавна скорост, след което отпуснете своя захват, натиснете отново клавиша на дистанционното управление, за да проверите дали вашите клавиши са заличени или не.

BEVEZETÉS ÉS GARANCIA

Köszönjük, hogy választotta és megvásárolta a V-TAC terméket. V-TAC nyújtja Önnek a legjobb szolgálatot. Kérjük, a szerelés előtt figyelmesen olvassa el ezeket az utasításokat és óvja ezt a kézikönyvet későbbi használatra. Ha további kérdései vannak, kérjük, forduljon forgalmazójához vagy helyi eladójához, akitől megvásárolta a terméket. Ők képzettek és készek a legjobb szolgálatra. A jótállás a vásárlás napjától számítva 2 évig érvényes. A garancia nem vonatkozik a helytelen szerelés vagy az abnormális kopás okozta károkra. A cég nem vállal semmilyen garanciát a felület károsodásáért, a termék helytelen eltávolításáért és szereléséért. A termékek 10-12 órás napi üzemeltetésre alkalmasak. A termék napi 24 órás felhasználása érvényteleníti a garanciát. Ez a termék garanciája csak a gyártási hibákra vonatkozik.

BEVEZETÉS

A rádiófrekvenciás (RF) és az energiagyűjtő technológia alapján a vezeték nélküli kapcsolónak nincs szüksége külső áramforrásra a vezérléshez. A gomb megnyomásakor a mechanikus energia automatikusan átalakul elektromos energiává. Időközben a kapcsoló rádiójeleket küld a vevő be- és kikapcsolására.

FIGYELMEZTETÉS

1. A telepítés megkezdése előtt kapcsolja ki a készüléket.
2. A beszerelést hivatalos villanyszerelőnek / személynek kell elvégeznie.

VEVŐKÉSZÜLÉK TELEPÍTÉSE

Kérjük, kövesse az alábbi telepítési rajtot a vevőkészülék telepítéséhez [Lásd 1. ÁBRA].

MEGJEGYZÉSEK

- A. A vezeték nélküli vevő beépített terhelése 1000W.
A lámpák lehetnek: LED-es lámpák, izzólámpák, kipufogó ventilátorok vagy WIFI-eszközök, stb. [Lásd 2. ÁBRA].
- B. Egy egyrészes vezeték nélküli kapcsoló vezérelheti a vezeték nélküli vevőt [Lásd a 3. ÁBRA].
- C. Két kétsávós vezeték nélküli kapcsoló vezérli 2 vezeték nélküli vevőt [Lásd a 4. ÁBRA].

ALKALMAZÁS (OTTHON, SZÁLLODA, VENDÉGLŐ VAGY GYÁR, STB.)

- D. A vevőkészüléket legfeljebb 8 db vezeték nélküli kapcsolópanel vezérelheti [Lásd 5. ÁBRA].
- E. Három kétrészes vezeték nélküli kapcsoló vezérli 3 vezeték nélküli vevőt [Lásd a 6. ÁBRA].
- F. Három részes vezeték nélküli kapcsoló vezérli 3 vezeték nélküli vevőt [Lásd a 7. ÁBRA].
- G. A kézi távirányítóval működő kapcsoló vezérelheti a 3 vezeték nélküli vevőt [Lásd 8. ábra].
-

KÓDKEZELÉS A KAPCSOLÓ ÉS A VEVŐ PÁROSÍTÁSA

1. Csatlakoztassa a vevőt a lámpa és az áramforrás közé.
2. Kapcsolja be a villamos energiát, tartsa nyomva a beállító gombot 2 másodpercig. Amikor a jelzőfény villog, akkor a megfelelő kód üzemmódba lép, majd lazítsa meg az ujját.
3. Nyomja meg a párosítani kívánt vezeték nélküli kapcsológombot. Használja a vezeték nélküli kapcsolót a lámpa be- és kikapcsolásához, jelezve, hogy a tanulási kód sikeres.

MEGJEGYZÉS:

- (a) Nem javasolt, hogy egy kapcsoló sok vevőt vezessen.
- (b) Gondoskodjon arról, hogy a 100 m tartományon belül ne legyen más párosítás a felület elkerülése érdekében [Lásd a 9. ÁBRA].

TOVÁBBI KAPCSOLÓ TÖRLÉSE EGY PÁROS KAPCSOLÓBÓL

Tartsa nyomva a páros kapcsolótáblát kb. 60 másodpercig, amíg a kapcsoló LED-jelzője a következőről vált: először gyorsan villog; másodszer lassan 8-szor villog, harmadszor lassabb sebességgel 9-szer villog, végül egyszer lassabban villog, majd lazítsa meg [Lásd a 10. ÁBRÁT].

A VEVŐ KIPÁROSÍTÁSA

Tartsa nyomva a vevő gombot kb. 10 másodpercig, lazítsa meg az ujját, amikor a jelzőfény gyors villogásról lassabbra vált, nyomja meg a párosított kapcsolótáblát, amely nem képes a lámpák vezérlésére [Lásd 11. ÁBRA].

Hogyan állíthatjuk be a vevő nyitott / záró állapotát, hogy a vezeték nélküli kapcsoló kompatibilis legyen a hagyományos kapcsolóval.

Megjegyzés: A vevő alapértelmezés szerint zárt állapotban van.

1. Kapcsolja ki az elektromosságot, telepítse a vevőt a diagram szerint, és különítse meg az élő és a semleges vonalakat.
2. Kapcsolja be a villamos energiát, majd programozza a vevőt a kapcsolóval a Tanulási kód üzemeltetése fejezet szerint [Lásd 12. ÁBRA].

HA A VEVŐ NYITOTT ÁLLAPOTBAN VAN,

- Kapcsolja be a hagyományos kapcsolót a lámpák világításához, a vezeték nélküli kapcsoló vezérelheti a lámpákat.

- Kapcsolja ki a hagyományos kapcsolót a lámpák világításához, a vezeték nélküli kapcsoló nem tudja ellenőrizni a lámpákat.

A VEVŐ NYITOTT ÁLLAPOTBA ÁLLÍTÁSÁNAK MÓDJA

Tartsa nyomva a kapcsológombot 16 másodpercig, majd lazítsa meg az ujját, amikor a jelzőfény folyamatosan világít. (A 16 másodperc alatt a visszajelző lámpa gyors vakuról lassabb vakura vált, ezután a visszajelző lámpa kialszik, majd világít.)

A VEVŐKÉSZLET ZÁRÁSI ÁLLAPOTÁNAK BEÁLLÍTÁSA

Tartsa nyomva a kapcsológombot 16 másodpercig, majd lazítsa meg az ujját, amikor a jelzőfény folyamatosan világít.

CSERÉLJE KI AZ ELEMET [LÁSD 13. ÁBRA].

1. Távolítsa el a kapcsolókeretet és a panelt kézzel vagy csavarhúzóval.
2. Távolítsa el 4 csavart csavarhúzóval, vegye le az elem fedelét
3. Cserélje ki a régi elemet az újra, ügyeljen az elem pozitív és negatív pólusaira;
4. Helyezze vissza a panelt és a keretet.

Vegye ki azt a helyet, ahova a kapcsolót helyezni fogja, tisztítsa meg a felületet nedves ronggyal, tegye rá a ragasztógumit a kapcsoló hátuljára, majd rögzítse a kapcsolót a tiszta felületre.

2. Telepítés csavarokkal (nem tartozék) Először vegye le a kapcsoló keretét és gombpaneljét, rögzítse a kapcsoló alját a falra két csavarral, majd szerelje össze az alkatrészeket [Lásd 14. ÁBRA].

MŰSZAKI ADATOK

A vezeték nélküli vevő paraméterei [Lásd 1. TÁBLÁZAT].

A fém kézi távirányító paraméterei [Lásd 2. TÁBLÁZAT].

A vezeték nélküli kapcsoló paraméterei [Lásd 3. TÁBLÁZAT].

VEVŐKÉSZÜLÉK TELEPÍTÉSE

Csavarokkal: Szerelje fel a vevőt KA3.5x25 csavarokkal a megfelelő helyre.

3M szalagokkal: Ragasszuk a kétoldalas szalagot a vevő sima felületére, majd ragasszuk a vevőt a megfelelő helyre.

Piros, kék bemeneti vezetékek csatlakoznak az AC220V és az AC110V tápegységhez. Barna, kék kimeneti vezetékek csatlakoznak a lámpákhoz [Lásd 15. ÁBRA].

KÓDTANULÁS / PÁROSÍTÁS VAGY TÖRLÉS I ELSŐ PÁROSÍTÁS [LÁSD A 16. ÁBRA]

- > Tartsa nyomva a vevő gombot 2 másodpercig
- > A LED jelzőfény villog, lazítsa meg a vevő gombot és lépjen be a tanulási módba.
- > Nyomja meg a távoli gombot, amelynek kódját meg akarja tanulni.
- > A lámpa bekapcsol. A párosítás sikeres.

II TOVÁBBI KULCSOK HOZZÁADÁSA [LÁSD 17. ÁBRA]

- > Tartsa lenyomva a párosított távirányító gombot kb. 20 másodpercig, amíg a kapcsoló LED jelzőfénye gyorsan villog, majd lazítsa meg a markolatát, nyomja meg egyszer az új gombot. Végül ellenőrizze, hogy képes-e be- és kikapcsolni a lámpákat.

III BILLENTYŰK TÖRLÉSE [LÁSD A 18. ÁBRA]

- > Tartsa nyomva a párosított távoli gombot kb. 60 másodpercig, miközben a távoli LED-es jelzőfény a távvezérlőn vált:
Először gyorsan villog; Másodszor lassan nyolcszor villog, harmadszor lassabban villog 9-szer, végül egyszer lassabban villog, majd lazítsa meg a markolatát, nyomja meg ismét a távvezérlő gombot, hogy ellenőrizze, hogy törölte-e a billentyűket.

EINFÜHRUNG UND GEBRAUCHSANWEISUNG

Wir danken Ihnen, dass Sie ein V-TAC ausgesucht und gekauft haben. V-TAC wird Ihnen die besten Dienste erweisen. Lesen Sie, bitte, diese Gebrauchsanweisung vor der Montage aufmerksam durch und halten Sie sie für Auskünfte in der Zukunft parat. Sollten Sie weitere Fragen haben, kontaktieren Sie, bitte, unseren lokalen Händler oder Verkäufer, von dem Sie das Produkt gekauft haben. Sie sind ausgebildet und bereit Sie auf die bestmögliche Art und Weise zu unterstützen. Die Gewährleistungsfrist beträgt 2 Jahre ab dem Kaufdatum. Die Gewährleistung bezieht sich nicht auf Schäden, die durch unsachgemäße Montage oder ungewöhnliche Abnutzung und Verschleiß verursacht worden sind. Das Unternehmen gewährt keine Garantie für durch unsachgemäßen Produktabbau oder unsachgemäße Montage entstandene Schäden an jeglichen Oberflächen. Die Produkte sind für eine Nutzung von bis zu 10-12 Stunden täglich geeignet. Eine tägliche, 24-stündige Nutzung schließt die Gewährleistung aus. Diese Gewährleistung gilt nur für Herstellungsmängel.

EINFÜHRUNG

Basierend auf der Hochfrequenz- (RF) und Stromerfassungstechnologie benötigt der Funkschalter keine interne Stromversorgung zur Steuerung. Beim Drücken der Taste wird die mechanische Energie automatisch in elektrische Energie umgewandelt. Währenddessen sendet der Schalter Funksignale, um das Ein- und Ausschalten des Empfängers zu steuern..

WARNUNG

1. Schalten Sie das Gerät aus, bevor Sie mit der Installation beginnen.
2. Die Installation muss von einem zertifizierten Elektriker/einer zertifizierten Person durchgeführt werden.

INSTALLATION DES EMPFÄNGERS

Bitte folgen Sie dem folgenden Installationsdiagramm, um den Empfänger zu installieren [SIEHE ABBILDUNG 1].

ANMERKUNGEN

- A. Die integrierte Last des Funkempfängers beträgt 1000 W.
Die Lampen können sein: LED-Leuchten, Glühlampen, Abluftventilatoren oder WiFi-Geräte usw. [SIEHE ABBILDUNG 2].
 - B. Ein 1- Weg Funkschalter steuert einen Funkempfänger [SIEHE ABBILDUNG 3].
 - C. Ein 2- Wege Funkschalter mit zwei Sätzen steuert zwei Funkempfänger [SIEHE ABBILDUNG 4].
-

ANWENDUNG (HAUS, HOTEL, GASTHAUS ODER FABRIK USW.)

D. Ein Empfänger kann höchstens über 8 Stück Funkschalttafeln gesteuert werden [SIEHE ABBILDUNG 5].

E. Drei 2-Wege Funkschalter steuern drei Funkempfänger [SIEHE ABBILDUNG 6].

F. Ein 3-Wege Funkschalter steuert 3 Funkempfänger [SIEHE ABBILDUNG 7].

G. Ein Handfunkschalter steuert 3 Funkempfänger [SIEHE ABBILDUNG 8].

CODE-BETRIEB

KOPPLUNG DES SCHALTERS UND DES EMPFÄNGERS

1. Schließen Sie den Empfänger zwischen der Leuchte und der Stromquelle an.

2. Schalten Sie die Stromversorgung ein und halten Sie die Einstelltaste 2 Sekunden lang gedrückt. Wenn die Anzeigelampe blinkt, wechseln Sie in den Matching-Code-Modus. Danach können Sie Ihren Finger zurückziehen

3. Drücken Sie die Taste am Funkschalter, den Sie koppeln möchten. Verwenden Sie den Funkschalter, um das Licht ein- oder auszuschalten und anzuzeigen, dass der Lerncode erfolgreich ist.

ANMERKUNG:

(a) Es ist nicht empfohlen, dass 1 Schalter viele Empfänger steuert.

(b) Stellen Sie sicher, dass innerhalb des Bereichs von 100 m keine andere Kopplung vorliegt, um Störungen zu vermeiden [SIEHE ABBILDUNG 9].

LÖSCHEN EINES ZUSÄTZLICHEN SCHALTERS VON EINEM GEKOPPELTEN SCHALTER

Halten Sie die gekoppelte Schalttafel 60 Sekunden lang gedrückt. Während dieser Zeit ändert sich die LED-Anzeige am Schalter wie folgt: zuerst blinkt sie schnell, dann blinkt sie 8 mal langsamer, danach 9 mal noch langsamer und schließlich einmal bei langsamster Geschwindigkeit und dann loslassen [SIEHE ABBILDUNG 10].

UNKOPPLUNG DES EMPFÄNGERS

Halten Sie die Empfängertaste etwa 10 Sekunden lang gedrückt, lösen Sie den Finger, wenn die Anzeigelampe von schnellem Blinken zu langsamerem wechselt, und drücken Sie die gekoppelte Schalttafel, um die Lampen nicht zu steuern [SIEHE ABBILDUNG 11].

So stellen Sie den Offen/Geschlossen-Status am Empfänger ein, um den Funkschalter mit dem herkömmlichen Schalter kompatibel zu machen.

Anmerkung: Standardmäßig befindet sich der Empfänger im geschlossenen Zustand.

1. Schalten Sie die Stromversorgung aus, installieren Sie den Empfänger wie in der Abbildung gezeigt und unterscheiden Sie die Phase und die Neutralleitern voneinander.
2. Schalten Sie die Stromversorgung ein und programmieren Sie den Empfänger mit dem Schalter gemäß Kapitel „Arbeiten mit einem Lerncode“ [SIEHE ABBILDUNG 12].

WENN SICH DER EMPFÄNGER IM GEÖFFNETEN ZUSTAND BEFINDET,

- Schalten Sie den herkömmlichen Schalter ein, um die Lichter einzuschalten. Der Funkschalter kann die Lichter steuern.
- Schalten Sie den herkömmlichen Schalter aus, um die Lichter einzuschalten. Der Funkschalter kann die Lichter nicht steuern.

METHODE ZUM EINSTELLEN DES EMPFÄNGERS IN DEN GEÖFFNETEN ZUSTAND

Halten Sie die Schaltertaste 16 s lang gedrückt und lösen Sie Ihren Finger, wenn die Anzeigelampe dauerhaft hell leuchtet. (Während der 16 Sekunden wechselt die Anzeigelampe von schnellem Blinken zu langsamerem Blinken. Danach ist die Anzeigelampe aus und dann an.)

METHODE ZUM EINSTELLEN DES EMPFÄNGERS IN DEN GESCHLOSSENEN ZUSTAND

Halten Sie die Schaltertaste 16 Sekunden lang gedrückt und lösen Sie Ihren Finger, wenn die Anzeigelampe dauerhaft hell leuchtet.

BATTERIE AUSTAUSCHEN [SIEHE ABBILDUNG 13].

1. Entfernen Sie den Schalterrahen und die Verkleidung per Hand oder mittels eines Schraubendrehers.
2. Entfernen Sie die 4 Schrauben mit dem Schraubendreher und nehmen Sie die Batterieabdeckung ab.
3. Ersetzen Sie die alte Batterie durch die neue. Achten Sie auf den positiven und negativen Pol der Batterie.
4. Installieren Sie die Verkleidung und den Rahmen erneut.

Wählen Sie den Bereich aus, in dem Sie den Schalter platzieren möchten, reinigen Sie die Oberfläche mit einem feuchten Lappen, legen Sie den haftenden Gummi auf die Rückseite des Schalters und befestigen Sie den Schalter an der sauberen Oberfläche.

2. Installieren Sie die Schrauben (nicht im Lieferumfang enthalten). Nehmen Sie zuerst den Rahmen und die Verkleidung des Schalterknopfs auseinander, befestigen Sie die Basis des Schalters mit zwei Schrauben an der Wand und bringen Sie die Teile zusammen an [SIEHE SEITE 14].

SPEZIFIKATIONEN

Parameter des Funkempfängers [SIEHE TABELLE 1].

Parameter der Metall-Handfernbedienung [SIEHE TABELLE 2].

Parameter des Funkschalters [SIEHE TABELLE 3].

INSTALLATION DES EMPFÄNGERS

Mit Schrauben: Befestigen Sie den Empfänger mit KA3.5x25-Schrauben an der entsprechenden Stelle.

Mit 3M-Bändern: Kleben Sie das doppelseitige Klebeband auf die glatte Oberfläche des Empfängers und kleben Sie den Empfänger dann an die entsprechende Stelle.

Rote/blau Eingangskabel an AC220V / AC110V anschließen. Braune, blaue Ausgangsdrähte werden an Lampen angeschlossen [SIEHE ABBILDUNG 15].

CODE LERNEN/KOPPELN ODER LÖSCHEN I ERSTE KOPPLUNG [SIEHE ABBILDUNG 16]

- > Halten Sie die Empfängertaste 2 Sekunden lang gedrückt
- > LED blinkt, lösen Sie die Empfängertaste und Lernmodus aufrufen.
- > Drücken Sie die Fernbedienungstaste, mit der Sie Code lernen möchten.
- > Lampe geht an. Die Kopplung ist erfolgreich.

II WEITERE TASTEN HINZUFÜGEN [SIEHE ABBILDUNG 17]

- > Halten Sie die gekoppelte Fernbedienungstaste etwa 20 Sekunden lang gedrückt, bis die LED-Anzeige am Schalter schnell blinkt. Lösen Sie dann den Griff und drücken Sie die neue Taste einmal. Testen Sie abschließend, ob die Lampen ein- und ausgeschaltet werden können.

III TASTEN LÖSCHEN [SIEHE ABBILDUNG 18]

- > Halten Sie die gepaarte Fernbedienungstaste etwa 60 Sekunden lang gedrückt, während die LED-Fernanzeige bei Fernbedienung wechselt und zwar:
Zuerst wird schnell geblinkt; blinkt dann 8 mal langsam, danach – blinkt 9 mal langsamer, zuletzt blinkt einmal mit der langsamsten Geschwindigkeit, dann lassen Sie den Griff los und drücken Sie die Fernbedienungstaste erneut, um zu überprüfen, ob die Tasten gelöscht wurden oder nicht.
-

INTRODUCCIÓN Y GARANTÍA

Le agradecemos que ha elegido y adquirido la V-TAC. V-TAC le servirá del mejor modo posible. Pedimos que antes de comenzar la instalación lea atentamente las presentes instrucciones y las guarde en un lugar adecuado para consultas próximas. En caso de dudas o preguntas, póngase, por favor, en contacto con el representante o suministrador más cercano de quien ha comprado el producto. Él será debidamente instruido y dispuesto para atenderle de la mejor manera posible. La garantía tendrá una duración de 2 años, contados a partir de la fecha de la compra. La garantía no será aplicable a daños ocasionados por instalación incorrecta o gasto inhabitual. La empresa no otorgará garantía para daños de superficies de cualquier tipo generados por su eliminación e instalación incorrectas. Los productos tendrán explotación adecuada durante unas 10-12 horas diarias. La explotación de 24 horas diarias llevará a la anulación de la garantía. La garantía cubrirá solo defectos de producción de fábrica.

INTRODUCCIÓN

Basado en tecnología de radiofrecuencia (RF) y tecnología de recolección de energía, el conmutador inalámbrico no necesita una fuente de alimentación interna para su control. Cuando se presiona el botón, la energía mecánica se convierte automáticamente en energía eléctrica. Mientras tanto, el conmutador envía señales de radio para controlar el encendido/apagado del receptor.

ADVERTENCIA

1. Apague la alimentación antes de empezar la instalación.
2. La instalación debe ser realizada por un electricista/persona certificada.

INSTALACIÓN DE UN RECEPTOR

Siga el diagrama de instalación a continuación para instalar el receptor [VER FIGURA 1].

NOTAS

A. La carga integrada en el receptor inalámbrico es de 1000 W.

Las luces pueden ser: luces LED, bombillas incandescentes, ventiladores de salida o dispositivos inalámbricos, etc. [VER FIGURA 2].

B. Un conmutador inalámbrico de un solo kit controla un receptor inalámbrico [VER FIGURA 3].

B. Un conmutador inalámbrico de kit doble controla dos receptores inalámbricos [VER FIGURA 4].

APLICACIÓN (PARA EL HOGAR, HOTEL, MOTEL O FÁBRICA, ETC.)

- D. El receptor se puede controlar con un máximo de 8 unidades de paneles de conmutación inalámbricos [VER FIGURA 5].
- B. Conmutador inalámbrico de tres kits controla tres receptores inalámbricos [VER FIGURA 6].
- B. Conmutador inalámbrico de tres kits controla tres receptores inalámbricos [VER FIGURA 7].
- B. Conmutador manual con control remoto controla tres receptores inalámbricos [VER FIGURA 8].

CÓDIGO ACCIÓN EMPAREJAMIENTO DEL CONMUTADOR Y RECEPTOR

1. Conecte el receptor entre la luz y la fuente de alimentación.
2. Fuente de alimentación, presione y mantenga presionado el botón de configuración durante 2 segundos. Cuando la luz indicadora parpadea, ingresa al modo de código correspondiente, después de lo cual puede soltar el dedo.
3. Presione el botón del conmutador inalámbrico que desea emparejar. Use el conmutador inalámbrico para controlar el encender y el apagar de la iluminación por lo que se indica que el código de entrenamiento se ha realizado correctamente.

NOTA:

- (a) No se recomienda que un conmutador controle varios receptores.
- (b) Asegúrese de que no haya otro emparejamiento dentro de un rango de 100 metros para evitar una interfaz [VER FIGURA 9].

ELIMINAR UN CONMUTADOR ADICIONAL DE UN CONMUTADOR CONECTADO

Presione y mantenga presionado el panel de los conmutadores emparejados durante 60 segundos, durante los cuales el LED del interruptor cambia de la siguiente manera: primero parpadea rápidamente, luego parpadea 8 veces más lento, tercero parpadea 9 veces a una velocidad más lenta y cuarto parpadea una vez a la velocidad más lenta y luego se suelta [VER FIGURA 10].

SEPARACIÓN DEL RECEPTOR

Presione y mantenga presionado el botón del receptor durante aproximadamente 10 segundos, suelte el dedo cuando la luz indicadora cambie de parpadeos rápidos a más lentos, presione el panel del conmutador emparejado, las luces no se pueden controlar [ver figura 11].

Cómo configurar el estado Abierto/Cerrado en el receptor para que el conmutador inalámbrico sea compatible con el conmutador tradicional.

Nota: De forma predeterminada, el receptor está en Estado cerrado.

1. Desconecte la fuente de alimentación, instale el receptor como se muestra en el diagrama y distinga la fase de los conductores neutros.
2. Conecte la fuente de alimentación, luego programe el receptor con el conmutador de acuerdo con el capítulo "Operación con un código de entrenamiento" [VER FIGURA 12].

SI EL RECEPTOR ESTÁ EN ESTADO ABIERTO,

- Encienda el conmutador tradicional para encender las luces, el conmutador inalámbrico puede controlar las luces.
- Apague el conmutador tradicional para encender las luces, el conmutador inalámbrico no puede controlar las luces.

MÉTODO DE CONFIGURACIÓN DEL ESTADO ABIERTO DEL RECEPTOR

Presione y mantenga presionado el botón del conmutador durante 16 segundos, suelte el dedo cuando la luz indicadora esté encendida durante mucho tiempo. (Durante estos 16 segundos, la luz indicadora cambiará de un parpadeo rápido a un parpadeo más lento, luego la luz indicadora cambiará de un parpadeo rápido, luego la luz indicadora se apagará y luego se encenderá).

MÉTODO DE CONFIGURACIÓN DEL ESTADO CERRADO DEL RECEPTOR

Presione y mantenga presionado el botón del interruptor durante 16 segundos, suelte el dedo cuando la luz indicadora esté encendida durante mucho tiempo.

REEMPLACE LA BATERÍA [VER FIGURA 13].

1. Retire el marco y el panel del conmutador manualmente o con un destornillador.
2. Quite los 4 tornillos con un destornillador, quite la tapa de la batería
3. Reemplace la batería vieja por una nueva, preste atención a los polos positivo y negativo de la batería;
4. Reinstale el panel y el marco.

Seleccione el área donde colocará el conmutador, limpie la superficie con un paño húmedo, coloque la goma adhesiva en la parte posterior del conmutador y luego cuelgue el conmutador en una superficie limpia.

2. Instale los tornillos (no incluidos). Primero desconecte el marco y el panel del botón del conmutador, fije la base del conmutador a la pared con dos tornillos, luego instale las partes juntas [VER PÁGINA 14].

ESPECIFICACIONES

Parámetros del receptor inalámbrico [VER TABLA 1].

Parámetros del control remoto de brazo metálico [VER TABLA 2].

Parámetros del conmutador inalámbrico [VER TABLA 3].

INSTALACIÓN DE UN RECEPTOR

Con tornillos: Fije el receptor con tornillos KA3.5x25 en el lugar correspondiente.

Con cintas 3M: pegue la cinta de doble cara en la superficie habitual del receptor, luego pegue el receptor en el lugar correspondiente.

Los cables de entrada rojo y azul están conectados a AC220V y AC110V. Los cables de salida marrón y azul están conectados a las luces [VER FIGURA 15].

GRABACIÓN DEL CÓDIGO/EMPAREJAMIENTO O ELIMINACIÓN I PRIMER EMPAREJAMIENTO [VER FIGURA 16]

- > Mantenga presionada la tecla del receptor durante 2 segundos
- > La luz LED parpadea, suelte la tecla del receptor y entre en modo entrenamiento.
- > Pulse la tecla del control remoto en la que desea grabar el código.
- > La luz se enciende. Emparejamiento exitoso.

II AGREGAR CLAVES ADICIONALES [VER FIGURA 17]

- > Presione y mantenga presionada la tecla emparejada del control remoto durante 20 segundos hasta que el LED del conmutador empiece a parpadear rápidamente, luego suelte su agarre, presione la nueva tecla una vez. Por último, asegúrese de si puede encender/apagar las luces.

III ELIMINACIÓN DE TECLAS [VER FIGURA 18]

- > Presione y mantenga presionada la tecla remota conectada a lo largo de aproximadamente 60 segundos durante el indicador de cambio de LED remoto desde:
Primero parpadea rápidamente; luego parpadea 8 veces lentamente, tercero parpadea 9 veces a una velocidad más lenta, último parpadea una vez a la velocidad más lenta, luego suelte el agarre, presione la tecla del control remoto nuevamente para verificar si sus teclas se han eliminado o no.

INTRODUCTION & GARANTIE

Merci d'avoir choisi et acheté un produit à V-TAC. V-TAC vous offrira le meilleur. Veuillez lire attentivement ces instructions avant de commencer l'installation et conservez ce manuel à portée de main pour référence ultérieure. Si vous avez d'autres questions, veuillez contacter notre distributeur ou le fournisseur local auprès duquel vous avez acheté le produit. Ils sont formés et prêts à vous servir au mieux. La garantie est valable pour une période de 2 ans à compter de la date d'achat. La garantie ne s'applique pas à des dommages causés par une installation incorrecte ou une usure anormale. La société ne donne aucune garantie pour des dommages causés à une surface en raison d'un enlèvement et d'une installation incorrects du produit. Les produits sont convenables pour une exploitation quotidienne de 10-12 heures. L'utilisation du produit pendant 24 heures par jour annule la garantie. Ce produit est couvert par une garantie pour des défauts de fabrication seulement.

INTRODUCTION

Basé sur la technologie des radiofréquences (RF) et de la collecte d'énergie, le commutateur sans fil ne nécessite pas d'alimentation électrique externe pour être commandé. En appuyant sur le bouton, l'énergie mécanique se transforme automatiquement en énergie électrique. Pendant ce temps, l'interrupteur envoie des signaux radio pour commander la mise en marche et l'arrêt du récepteur.

AVERTISSEMENT

1. Veuillez couper l'alimentation électrique avant de démarrer l'installation.
2. L'installation doit être effectuée par un électricien/personne certifiée.

INSTALLATION DU RÉCEPTEUR

Veuillez suivre le schéma d'installation ci-dessous pour installer le récepteur [VOIR FIGURE 1].

NOTES

- A. La charge intégrée du récepteur sans fil est de 1000W.
Les lampes peuvent l'être: Les lampes peuvent être des LED, des ampoules à incandescence, des ventilateurs d'extraction, des dispositifs WIFI, etc.
- B. Un commutateur sans fil monogame commande un récepteur sans fil [VOIR FIGURE 3].
- C. Un commutateur sans fil à deux groupes contrôle deux récepteurs sans fil [VOIR FIGURE 4].

APPLICATION (DOMICILE, HÔTEL, AUBERGE OU USINE, ETC.)

- D. Un récepteur peut être commandé par 8 panneaux de commutation sans fil au maximum [VOIR FIGURE 5].
-

- E. Trois interrupteurs sans fil à deux groupes contrôlent trois récepteurs sans fil [VOIR FIGURE 6].
- F. Un commutateur sans fil à trois groupes contrôle 3 récepteurs sans fil [VOIR FIGURE 7].
- G. Un interrupteur de télécommande manuelle contrôle 3 récepteurs sans fil [VOIR FIGURE 8].

FONCTIONNEMENT DU CODE APPARIEMENT DE L'INTERRUPTEUR ET DU RÉCEPTEUR

1. Branchez le récepteur entre l'éclairage et la source d'alimentation.
2. Allumez l'électricité, appuyez sur le bouton de réglage et maintenez-le enfoncé pendant 2 secondes. Lorsque le voyant clignote, il passe en mode code correspondant, puis relâchez votre doigt.
3. Appuyez sur le bouton de l'interrupteur sans fil que vous voulez jumeler. Utilisez l'interrupteur sans fil pour allumer ou éteindre la lumière, ce qui indique que le code d'apprentissage est réussi.

NOTE:

- (a) Il n'est pas recommandé qu'un seul interrupteur commande plusieurs récepteurs.
- (b) S'assurer qu'il n'y a pas d'autre appariement dans un rayon de 100 mètres pour éviter l'interface [VOIR FIGURE 9].

SUPPRESSION D'UN INTERRUPTEUR SUPPLÉMENTAIRE D'UN INTERRUPTEUR JUMELÉ

Appuyez et maintenez le panneau de commutation jumelé pendant environ 60 secondes, au cours desquelles l'indicateur LED sur le commutateur passe de: premièrement, clignote rapidement ; deuxièmement, clignote 8 fois lentement, troisièmement, clignote 9 fois à une vitesse plus lente, enfin, clignote une fois à la vitesse la plus lente, puis se relâche [VOIR FIGURE 10].

DÉSINTÉGRATION DU RÉCEPTEUR

Appuyez et maintenez le bouton du récepteur pendant environ 10s, relâchez votre doigt lorsque le voyant lumineux passe de clignotements rapides à plus lents, appuyez sur le panneau de commutation jumelé ne peut pas contrôler les lampes [VOIR FIGURE 11].

Comment régler l'état ouvert/fermé du récepteur pour rendre le commutateur sans fil compatible avec le commutateur traditionnel.

Note: Le récepteur est par défaut en état fermé.

1. Coupez l'électricité, installez le récepteur comme indiqué sur le schéma et distinguez les lignes sous tension des lignes neutres.
2. Allumez l'électricité, puis programmez le récepteur avec l'interrupteur conformément au chapitre Fonctionnement du code d'apprentissage [VOIR FIGURE 12].

SI LE RÉCEPTEUR EST EN ÉTAT OUVERT,

- Allumez l'interrupteur traditionnel pour allumer les lampes, l'interrupteur sans fil peut contrôler les lampes.

- Eteignez l'interrupteur traditionnel pour allumer les lampes, l'interrupteur sans fil ne peut pas contrôler les lampes.

MÉTHODE DE MISE EN ÉTAT OUVERT DU RÉCEPTEUR

Maintenez le bouton de l'interrupteur enfoncé pendant 16s, relâchez votre doigt lorsque le témoin lumineux est continuellement allumé. (Pendant les 16s, le voyant lumineux passera d'un clignotement rapide à un clignotement plus lent, après cela, le voyant lumineux sera éteint, puis s'allumera).

MÉTHODE DE MISE EN ÉTAT DE FERMETURE DU RÉCEPTEUR

Maintenez le bouton de l'interrupteur enfoncé pendant 16s, relâchez votre doigt lorsque le témoin lumineux est continuellement allumé.

REMPLECEZ LA PILE [VOIR FIGURE 13].

1. Retirez le cadre de l'interrupteur et du panneau avec la main ou un tournevis.
2. Retirez les 4 vis avec un tournevis, retirez le couvercle de la pile
3. Remplacez la vieille pile par une nouvelle pile, faites attention aux pôles positif et négatif de la pile;
4. Installez à nouveau le panneau et le cadre.

Choisissez la zone où vous allez placer l'interrupteur, nettoyez la surface avec un chiffon humide, posez le caoutchouc adhésif à l'arrière de l'interrupteur, puis fixez l'interrupteur sur la surface propre.

2. Installez avec des vis (non fournies) Tout d'abord, démontez le cadre et le panneau de boutons de l'interrupteur, fixez le socle de l'interrupteur au mur avec deux vis, puis installez les pièces ensemble [VOIR FIGURE 14].

SPÉCIFICATIONS

Paramètres du récepteur sans fil [VOIR TABLEAU 1].

Paramètres de la télécommande manuelle en métal [VOIR TABLEAU 2].

Paramètres de l'interrupteur sans fil [VOIR TABLEAU 3].

INSTALLATION DU RÉCEPTEUR

Par des vis: Fixez le récepteur à l'aide de vis KA3.5x25 à l'endroit approprié.

Par les cassettes 3M: Collez le ruban adhésif double face sur la surface plane du récepteur, puis collez le récepteur à l'endroit approprié.

Les fils d'entrée rouge et bleu se connectent à l'alimentation AC220V à AC110V. Les fils de sortie bruns et bleus se connectent aux lampes [VOIR FIGURE 15].

APPRENTISSAGE/ APPARIEMENT OU SUPPRESSION DE CODES I PREMIER APPARIEMENT [VOIR FIGURE 16]

- > Maintenez la touche du récepteur enfoncée pendant 2s
- > Le voyant LED clignote, desserrez la touche du récepteur et passez en mode d'apprentissage.
- > Appuyez sur la touche de la télécommande dont vous voulez apprendre le code.
- > La lampe s'allume. L'appariement est réussi.

II AJOUTER DES CLÉS SUPPLÉMENTAIRES [VOIR FIGURE 17]

-> Appuyez et maintenez les télécommandes jumelées pendant environ 20 ans jusqu'à ce que l'interrupteur du voyant LED clignote rapidement, puis relâchez votre prise, appuyez une fois sur la nouvelle. Enfin, testez si elle peut allumer/éteindre les lampes.

III TOUCHES DE SUPPRESSION [VOIR FIGURE 18]

-> Appuyez et maintenez la touche de la télécommande jumelée pendant environ 60 ans, pendant que l'indicateur LED de la télécommande change de:
Premièrement, clignote rapidement ; deuxièmement, clignote 8 fois lentement, troisièmement, clignote 9 fois à une vitesse plus lente, enfin, clignote une fois à la vitesse la plus lente, puis relâchez votre prise, appuyez à nouveau sur la télécommande pour vérifier si vous avez effacé les touches ou non.

UVOD I JAMSTVO

Hvala vam, što ste odabrali i kupili tvrtke Vi-Tek (V-TAC). Vi-Tek (V-TAC) će vam poslužiti na najbolji mogući način. Molimo, pažljivo pročitajte ove upute prije instalacije i spremite upute za buduću uporabu. Ako imate dodatnih pitanja, molimo obratite se našem prodavaču ili lokalnom trgovcu gdje ste kupili ovaj proizvod. Oni su osposobljeni i spremni vam pomognu na najbolji način. Jamstvo za ovaj proizvod vrijedi za razdoblje od 2 godine, računajući od dana kupnje.

Jamstvo se ne odnosi na štetu, nastalu nepravilnom ugradnjom ili neuobičajenim habanjem.

Tvrtka ne jamči za štete koje nastanu po bilo kojoj površini proizvoda, zbog nepravilne demontaže odnosno i ugradnje proizvoda. Ovi proizvodi su prikladni za 10-12 sati rada dnevno.

Uporaba proizvod 24 sata dnevno čini ovo jamstvo nevažeće. Jamstvo za ovaj proizvod dano je samo za nedostatke koji su nastali samo tijekom njegove proizvodnje.

UVOD

Na temelju tehnologije radiofrekvencije (RF) i tehnologije prikupljanja energije, bežični komutator nema potrebe od internog napajanja električnom energijom za kontrolu. Nakon pritiska na gumb, mehanička energija automatski se pretvara u električnu. U međuvremenu, komutator šalje radio signale za kontrolu uključivanja i isključivanja prijemnika.

UPOZORENJE

1. Molimo, prije početka ugradnje prvo isključite strujno napajanje.
2. Ugradnju mora izvesti samo ovlaštena stručna osoba / električar.

UGRADNJA PRIJEMNIKA

Molimo, slijedite donji dijagram za ugradnju, da biste ugradili prijemnik [VIDI SLIKU 1].

NAPOMENE

- A. Integrirano opterećenje bežičnog prijemnika je 1000 W. Svjetiljke mogu biti: LED svjetiljke, žarulje sa žarnom niti, izlazni ventilatori ili WiFi uređaji itd. [VIDI SLIKU 2].
- B. Jednostruki bežični komutator kontrolira bežični prijemnik [VIDI SLIKU 3].
- C. Dvostruki bežični komutator kontrolira dva bežična prijemnika [VIDI SLIKU 4].

PRIMJENA (U KUĆANSTVU, HOTELIMA, MOTELIMA ILI TVORNICAMA, ITD.)

- D. Prijemnikom mogu upravljati maksimalno 8 bežičnih komutatora [VIDI SLIKU 5].
- E. Trodijelni bežični komutator kontrolira tri bežična prijemnika [VIDI SLIKU 6].
- F. Trodijelni bežični komutator kontrolira tri bežična prijemnika [VIDI SLIKU 7].
- G. Ručni komutator s daljinskim upravljačem kontrolira tri bežična prijemnika [VIDI SLIKU 8].

ŠIFRA DJELOVANJE UPARIVANJE KOMUTATORA I PRIJEMNIKA

1. Spojite prijemnik između rasvjetnog tijela i izvora napajanja.
2. Napajanje strujom, pritisnite i držite gumb za podešavanje 2 sekunde. Kad indikatorna lampica treperi, prijemnik ulazi u modus odgovarajućeg koda, nakon čega možete otpustiti prst.
3. Pritisnite gumb na bežičnom komutatoru koji želite upariti. Koristite bežični komutator za upravljanje uključivanja i isključivanja osvjetljenja, čime se ukazuje da je kôd za uparivanje uspješan.

NAPOMENA:

- (a) Ne preporučuje se 1 komutator da upravlja više prijemnika.
- (b) Provjerite da nema drugo uparivanja u krugu od 100 metara, kako biste izbjegli sučelje [VIDI SLIKU 9].

BRISANJE DODATNOG KOMUTATORA IZ UPARENOG KOMUTATORA

Pritisnite i držite uparenu ploču komutatora 60 sekundi, tijekom kojih se LED komutator mijenja na sljedeći način: prvo treperi brzo, zatim treperi 8 puta sporije, treće- treperi 9 puta sporije i četvrto- treperi jednom sa najsporijom brzinom, a zatim otpušta [VIDI SLIKU 10].

RASPARIVANJE PRIJEMNIKA

Pritisnite i držite gumb prijemnika u trajanju otprilike 10 sekundi, otpustite prst kad se svjetlosni indikator promijeni iz brzog u sporije treptanje, pritisnite uparenu komutatorsku ploču, svjetiljke se ne mogu upravljati [vidi sliku 11].

Kako postaviti stanje na prijemniku "Otvoreno / Zatvoreno", kako bi bežični komutator bio kompatibilan s tradicionalnim komutatorom.

Napomena: Prema zadanim postavkama, prijemnik je u Zatvorenom stanju.

1. Isključite strujno napajanje, instalirajte prijemnik kao što je prikazano na dijagramu i odvojite fazu od neutralnih vodiča.
2. Uključite strujno napajanje, a zatim programirajte prijemnik sa komutatorom u skladu s poglavljem "Rad s kodom za uparivanje" [VIDI SLIKU 12].

AKO JE PRIJEMNIK U OTVORENOM STATUSU,

- Uključite tradicionalni komutator da bi uključili rasvjetu, bežični komutator može kontrolirati svjetiljke.
- Isključite tradicionalni komutator da bi uključili rasvjetu, bežični komutator ne može kontrolirati svjetiljke.

NAČIN PODEŠAVANJA OTVORENOG STATUSA PRIJEMNIKA

Pritisnite i držite gumb komutatora 16 sekundi, otpustite prst kada svjetlost indikatora svijetli dulje vrijeme. (Tijekom tih 16 sekundi, indikatorska lampica će promijeniti treptanje iz brzog ka sporijem treptanju, zatim brzo treptanje, nakon čega će se indikatorska lampica ugastiti, a zatim će se ponovo upaliti.)

NAČIN PODEŠAVANJA ZATVORENOG STATUSA PRIJEMNIKA

Pritisnite i držite tipku komutatora 16 sekundi, otpustite prst kada indikatorska lampica svijetli dulje vrijeme.

ZAMJENA BATERIJE [VIDI SLIKU 13].

1. Uklonite okvir komutatora i ploču ručno ili odvijačem.
2. Odvijte 4 vijka odvijačem, skinite poklopac za bateriju
3. Zamijenite staru bateriju novom. Obratite pažnju na pozitivne i negativne polove baterije;
4. Vratite natrag ploču i okvir

Odaberite područje na kojem ćete postaviti komutator, očistite površinu vlažnom krpom, postavite ljepljivu gumu na stražnju stranu komutatora, a zatim postavite komutator na čistu površinu.

2. Postavite vijke (nisu uključeni). Najprije odvojite okvir i ploču gumba komutatora, pričvrstite temeljni dio komutatora na zid uz pomoć dva vijka, a zatim montirajte dijelove zajedno [VIDI STRANICU 14].

TEHNIČKI PODACI

Parametri bežičnog prijemnika [VIDI TABELU 1].

Parametri daljinskog upravljača metalne ruke [VIDI TABELU 2].

Parametri bežičnog komutatora [VIDI TABELU 3].

INSTALACIJA PRIJEMNIKA

Pomoću vijaka: pričvrstite prijemnik vijcima KA3.5x25 na odgovarajuće mjesto.

Pomoću 3M vrpce: Zalijepite dvostranu vrpcu na normalnu površinu prijemnika, a zatim zalijepite prijemnik na odgovarajuće mjesto.

Crveni i plavi ulazni vodič se povezuju na strujno napajanje AC220V i AC110V. Smeđi i plavi izlazni vodiči povezuju se na svjetiljke [VIDI SLIKU 15].

SPREMI KOD / UPARIVANJE ILI BRISANJE I PRVO UPARIVANJE [VIDI SLIKU 16]

- > Nastavite pritiskati gumb za prijemnik u trajanju 2 sekunde
- > LED treperi, otpustite gumb prijemnika i uđite u modus uparivanja.
- > Pritisnite gumb na daljinskom upravljaču na koji želite spremiti kôd.
- > Svjetiljka se uključuje. Uparivanje je uspješno.

II DODAVANJE DODATNIH TIPKI [VIDI SLIKU 17]

-> Pritisnite i držite uparenu tipku na daljinskom upravljaču u trajanju 20 sekundi, sve dok LED indikator komutatora ne započne brzo da treperi, a zatim otpustite prst, pritisnite novu tipku jednom. Na kraju, provjerite, dali možete upaliti / ugasiti svjetiljke.

III BRISANJE TIPKI [VIDI SLIKU 18]

-> Pritisnite i držite povezanu tipku na daljinskom upravljaču približno 60 sekundi, u kojem vremenu treptanje LED indikatora na daljinskom će se promijeniti :

Prvo brzo treperi; zatim treperi 8 puta polako, treće - treperi 9 puta sporijom brzinom, i na kraju jednom trepne najsporijom brzinom. Zatim otpustite prst i ponovno pritisnite tipku na daljinskom upravljaču da bi provjerili jesu li ili nisu izbrisane vaše tipke.

INTRODUÇÃO E GARANTIA

Agradecemos que escolheu e adquiriu o produto da V-TAC. A V-TAC irá servir-lhe da melhor maneira possível. Por favor, leia atentamente estas instruções antes da instalação e mantenha este manual para referência no futuro. Se tiver outras dúvidas, entre em contacto com o nosso revendedor ou comerciante local de quem adquiriu o produto. Eles são formados e estão prontos para lhe serem úteis da melhor maneira possível. A garantia é válida por um período de 2 anos a partir da data de compra. A garantia não se aplica a danos causados devido a uma instalação incorrecta ou desgaste invulgar. A empresa não dá nenhuma garantia por danos de qualquer superfície devido à inadequada remoção e instalação do produto. Os produtos são apropriados para exploração durante 10-12 horas por dia. A exploração do produto durante 24 horas leva à invalidação da garantia. Este produto tem uma garantia apenas para defeitos de fabricação.

INTRODUÇÃO

Com base na tecnologia de radiofrequência (RF) e na tecnologia de coleta de energia, o comutador sem fio não precisa de uma fonte de alimentação interna para controlo. Quando o botão é premido, a energia mecânica é automaticamente convertida em energia elétrica. Entretanto, o comutador envia sinais de rádio para controlar o ligar/desligar do receptor.

AVISO

1. Desligue a alimentação antes de iniciar a instalação.
2. A instalação deve ser realizada por um electricista/pessoa certificada.

INSTALAÇÃO DE RECEPTOR

Siga o diagrama de instalação abaixo para instalar o receptor [VER FIGURA 1].

NOTAS

A. A carga integrada no receptor sem fio é 1000W.

As luzes podem ser: luzes LED, lâmpadas incandescentes, ventiladores de saída ou dispositivos sem fio, etc. [VER FIGURA 2].

B. Comutador sem fio de conjunto único controla um receptor sem fio [VER FIGURA 3].

C. Comutador sem fio de conjunto duplo controla dois receptores sem fio [VER FIGURA 4].

Aplicação (para casa, hotel, motel ou fábrica, etc.)

D. O receptor pode ser controlado por um máximo de 8 unidades de painéis de comutação sem fio [VER FIGURA 5].

E. Comutador sem fio de três conjuntos controla três receptores sem fio [VER FIGURA 6].

F. Comutador sem fio de três conjuntos controla três receptores sem fio [VER FIGURA 7].

G. Comutador manual com controlo remoto controla três receptores sem fio [VER A FIGURA 8].

CÓDIGO AÇÃO

EMPARELHAMENTO DO COMUTADOR E DO RECEPTOR

1. Conecte o receptor entre a iluminação e a fonte de alimentação.
2. Alimentação, prima e mantenha premido o botão de configuração por 2 segundos. Quando a luz indicadora pisca, este entra no modo de código correspondente, após o qual pode soltar o dedo.
3. Prima o botão no comutador sem fio que deseja emparelhar. Use o interruptor sem fio para controlar o ligar e o desligar da iluminação pelo que se indica que o código de treinamento foi bem-sucedido.

NOTA:

(a) Não é recomendado que um comutador controle vários receptores.

(b) Certifique-se de que não haja nenhum outro emparelhamento dentro de uma faixa de 100 metros para evitar uma interface [VER FIGURA 9].

ELIMINE UM COMUTADOR ADICIONAL DE UM COMUTADOR CONECTADO

Prima e mantenha premido o painel do comutador emparelhado por 60 segundos, durante os quais o indicador LED do comutador muda da seguinte forma: primeiro pisca rapidamente, depois pisca 8 vezes mais devagar, terceiro pisca 9 vezes a uma velocidade mais lenta e quarto pisca uma vez à velocidade mais lenta e depois solta-se [VER FIGURA 10].

SEPARAÇÃO DO RECEPTOR

Prima e mantenha premido o botão do receptor por aproximadamente 10 segundos, retire o dedo quando a luz indicadora mudar de piscar rápido para mais lento, prima o painel do comutador emparelhado, as luzes não podem ser controladas [ver figura 11].

Como definir o estado Aberto/Fechado no receptor para tornar o comutador sem fio compatível com o comutador tradicional.

NOTA: POR PADRÃO, O RECEPTOR ESTÁ NO ESTADO FECHADO.

1. Desligue a fonte de alimentação, instale o receptor conforme mostrado no diagrama e diferencie a fase dos condutores neutros.
 2. Ligue a fonte de alimentação e programe o receptor com o comutador de acordo com o capítulo “Operar com um código de treinamento” [VER FIGURA 12].
-

SE O RECEPTOR ESTIVER NO ESTADO ABERTO,

- Ligue o comutador tradicional para ligar as luzes, o comutador sem fio pode controlar as luzes.
- Desligue o comutador tradicional para ligar as luzes, o comutador sem fio não pode controlar as luzes.

MÉTODO DE CONFIGURAÇÃO DO ESTADO ABERTO DO RECEPTOR

Prima e mantenha premido o botão do comutador por 16 segundos, retire o dedo quando a luz indicadora ficar acesa por um longo tempo. (Durante esses 16 segundos, a luz indicadora mudará de piscar rápido para piscar mais lento, depois a luz indicadora mudará de piscar rápido, depois a luz indicadora se apagará e, logo, se acenderá.)

MÉTODO DE CONFIGURAÇÃO DO ESTADO FECHADO DO RECEPTOR

Prima e mantenha premido o botão comutador por 16 segundos, retire o dedo quando a luz indicadora ficar acesa por um longo tempo.

SUBSTITUA A BATERIA [VER FIGURA 13].

1. Remova a moldura do comutador e o painel manualmente ou com uma chave de fenda.
2. Remova os 4 parafusos com uma chave de fenda, remova a tampa da bateria
3. Substitua a bateria antiga por uma nova, preste atenção nos pólos positivo e negativo da bateria;
4. Reinstale o painel e a moldura.

Selecione a área onde colocará o comutador, limpe a superfície com um pano húmido, coloque a borracha adesiva na parte traseira do comutador e depois pendure o comutador sobre uma superfície limpa.

2. Instale os parafusos (não incluídos) Primeiro desconecte a moldura e o painel do botão do comutador, fixe a base do comutador na parede com dois parafusos e, em seguida, instale as peças juntas [VER PÁGINA 14].

ESPECIFICAÇÕES

Parâmetros do receptor sem fio [VER TABELA 1].

Parâmetros do controlo remoto do braço de metal [VER TABELA 2].

Parâmetros do comutador sem fio [VER TABELA 3].

INSTALAÇÃO DE UM RECEPTOR

Com parafusos: Fixe o receptor com parafusos KA3.5x25 no lugar de aplicação.

Com fitas 3M: Cole a fita dupla-face na superfície normal do receptor e, em seguida, cole o receptor no local aplicável.

Os fios de entrada vermelho e azul são conectados a AC220V e AC110V. Os fios de saída castanho e azul são conectados às luzes [VER FIGURA 15].

GRAVAR O CÓDIGO/ EMPARELHAR OU ELIMINAR I PRIMEIRO EMPARELHAMENTO [VER FIGURA 16]

- > Mantenha premida a tecla do receptor por 2 segundos
- > A luz LED pisca, solte a tecla do receptor e entre no modo de treinamento.
- > Prima a tecla do controlo remoto na qual deseja gravar o código.
- > A luz acende. O emparelhamento é bem-sucedido.

II ADICIONAR TECLAS ADICIONAIS [VER FIGURA 17]

- > Prima e mantenha premido a tecla emparelhada no controlo remoto por 20 segundos até que o LED do interruptor pisque rapidamente, então libere o seu punho, prima a nova tecla uma vez. Por último, certifique-se de que pode ligar/desligar as luzes.

III ELIMINAÇÃO DE TECLAS [VER FIGURA 18]

- > Prima e mantenha premida a tecla remota conectada por aproximadamente 60 segundos durante o indicador de LED remoto de mudanças remotas de:
Primeiro, este pisca rapidamente; em seguida, pisca 8 vezes lentamente, terceiro pisca 9 vezes a uma velocidade mais lenta, por último pisca uma vez à velocidade mais lenta, em seguida, libere o seu punho, prima a tecla do controlo remoto novamente para verificar se as suas teclas foram eliminadas ou não.

ΕΙΣΑΓΩΓΗ - ΕΓΓΥΗΣΗ

Σας ευχαριστούμε για το ότι επιλέξατε και αγοράσατε το προϊόν της Βι-TAK(V-TAC). Η Βι-TAK (V-TAC) θα σας εξυπηρετήσει με τον καλύτερο δυνατό τρόπο. Παρακαλούμε να διαβάσετε προσεκτικά τις οδηγίες μας προτού τοποθετήσετε και διατηρήσετε τις οδηγίες για τη μετέπειτα ενημέρωσή σας. Αν έχετε άλλα ερωτήματα και απορίες, παρακαλούμε να έλθετε σε επαφή με τον προμηθευτή μας ή με τον εγχώριο έμπορο από τον οποίο αγοράσατε το προϊόν. Αυτοί εκπαιδεύτηκαν κατάλληλα και είναι πρόθυμοι να σας εξυπηρετήσουν με τον καλύτερο τρόπο. Η εγγύηση ισχύει για περίοδο 2 ετών από την ημερομηνία της αγοράς. Η εγγύηση δεν εφαρμόζεται σε περίπτωση που προκληθούν ζημιές εξαιτίας λάθος τοποθέτησης ή ασυνήθιστης φθοράς. Η εταιρεία δεν παρέχει εγγύηση για ζημιές σε οποιαδήποτε επιφάνεια εξαιτίας τις λάθος απομάκρυνσης ή τοποθέτησης του προϊόντος. Τα προϊόντα είναι κατάλληλα για χρήση 10-12 ωρών την ημέρα. Η χρήση του προϊόντος επί 24 ώρες έχει ως αποτέλεσμα την ακύρωση της εγγύησης. Η εγγύηση του προϊόντος αφορά μόνο τα ελαττώματα της παραγωγής.

ΕΙΣΑΓΩΓΗ

Με βάση την τεχνολογία ραδιοσυχνότητας (RF) και την τεχνολογία συλλογής ενέργειας, ο ασύρματος διακόπτης δεν χρειάζεται εσωτερική τροφοδοσία ρεύματος για έλεγχο. Όταν πατηθεί το κουμπί, η μηχανική ενέργεια μετατρέπεται αυτόματα σε ηλεκτρική ενέργεια. Εν τω μεταξύ, ο διακόπτης στέλνει ραδιοσήματα για τον έλεγχο της ενεργοποίησης / απενεργοποίησης του δέκτη.

ΠΡΟΕΙΔΟΠΟΙΗΣΗ

1. Απενεργοποιήστε την τροφοδοσία ρεύματος πριν ξεκινήσετε την εγκατάσταση.
2. Η εγκατάσταση πρέπει να πραγματοποιηθεί από πιστοποιημένο ηλεκτρολόγο / άτομο.

ΕΓΚΑΤΑΣΤΑΣΗ ΔΕΚΤΗ

Ακολουθήστε το παρακάτω διάγραμμα εγκατάστασης για να εγκαταστήσετε το δέκτη [ΔΕΙΤΕ ΣΧΗΜΑ 1].

ΣΗΜΕΙΩΣΕΙΣ

A. Το ενσωματωμένο φορτίο στον ασύρματο δέκτη είναι 1000W.

Οι λαμπτήρες μέσα μπορεί να είναι: φώτα LED, λαμπτήρες πυρακτώσεως, ανεμιστήρες εξόδου ή συσκευές WiFi κ.λπ. [ΔΕΙΤΕ ΣΧΗΜΑ 2].

B. Ένας ασύρματος διακόπτης ενός τεμαχίου ελέγχει έναν ασύρματο δέκτη [ΔΕΙΤΕ ΣΧΗΜΑ 3].

B. Ένας ασύρματος διακόπτης δύο τεμαχίων ελέγχει δύο ασύρματους δέκτες [ΔΕΙΤΕ ΣΧΗΜΑ 4].

ΕΦΑΡΜΟΓΗ (ΓΙΑ ΣΠΪΤΙΑ, ΞΕΝΟΔΟΧΕΙΑ, ΜΟΤΕΛ Ή ΕΡΓΟΣΤΑΣΙΑ Κ.ΛΠ.)

Δ. Ο δέκτης μπορεί να ελεγχθεί πιο πολύ από 8 τεμ. ασύρματα πάνελ διακόπτη [ΔΕΙΤΕ ΣΧΗΜΑ 5].

Β. Ένας ασύρματος διακόπτης τριών τεμαχίων ελέγχει τρεις ασύρματους δέκτες [ΔΕΙΤΕ ΣΧΗΜΑ 6].

Β. Ένας ασύρματος διακόπτης τριών τεμαχίων ελέγχει τρεις ασύρματους δέκτες [ΔΕΙΤΕ ΣΧΗΜΑ 7].

Β. Ένα χειροκίνητος διακόπτης με τηλεχειριστήριο ελέγχει τρεις ασύρματους δέκτες [ΔΕΙΤΕ ΣΧΗΜΑ 8].

ΚΩΔΙΚΟΣ ΔΡΑΣΗΣ

ΣΥΝΔΕΣΗ ΤΟΥ ΔΙΑΚΟΠΤΗ ΚΑΙ ΤΟΥ ΔΕΚΤΗ

1. Συνδέστε το δέκτη ανάμεσα στο φως και την πηγή τροφοδοσίας.
2. Τροφοδοσία, πατήστε και κρατήστε πατημένο το κουμπί ρύθμισης για 2 δευτερόλεπτα. Όταν η ενδεικτική λυχνία αναβοσβήνει, μπαίνει στη λειτουργία κωδικού που ταιριάζει, μετά το οποίο μπορείτε να αφαιρέσετε το δάχτυλό σας.
3. Πατήστε το κουμπί του ασύρματου διακόπτη που θέλετε να συνδυάσετε. Χρησιμοποιήστε τον ασύρματο διακόπτη για να ελέγξετε την ενεργοποίηση και απενεργοποίηση του φωτισμού, με το οποίο υποδεικνύεται ότι ο κωδικός εκπαίδευσης ήταν επιτυχής.

ΣΗΜΕΙΩΣΗ:

(α) Δεν συνιστάται ένας διακόπτης να ελέγχει πολλούς δέκτες.

(β) Βεβαιωθείτε ότι δεν υπάρχει άλλη σύνδεση σε απόσταση 100 μέτρων για να αποφύγετε μια διεπαφή [ΔΕΙΤΕ ΣΧΗΜΑ 9].

ΔΙΑΓΡΑΦΗ ΠΡΟΣΘΕΤΟΥ ΔΙΑΚΟΠΤΗ ΑΠΟ ΣΥΝΔΕΔΕΜΕΝΟ ΔΙΑΚΟΠΤΗ

Πατήστε και κρατήστε πατημένο το συνδεδεμένο διακόπτη για 60 δευτερόλεπτα, κατά τη διάρκεια του οποίου η ένδειξη LED του διακόπτη αλλάζει ως εξής: πρώτα αναβοσβήνει γρήγορα, στη συνέχεια αναβοσβήνει 8 φορές πιο αργά, το τρίτο αναβοσβήνει 9 φορές με χαμηλότερη ταχύτητα και το τέταρτο αναβοσβήνει μία φορά με τη χαμηλότερη ταχύτητα και μετά από το οποίο ελευθερώνεται [ΔΕΙΤΕ ΣΧΗΜΑ 10].

ΔΙΑΧΩΡΙΣΜΟΣ ΤΟΥ ΔΕΚΤΗ

Πατήστε και κρατήστε πατημένο το κουμπί του δέκτη για περίπου 10 δευτερόλεπτα, αφαιρέστε το δάχτυλό σας όταν η ενδεικτική λυχνία αλλάξει από γρήγορη σε πιο αργή αναλαμπή, πατήστε το συνδεδεμένο πάνελ του διακόπτη, οι λαμπτήρες δεν μπορούν να ελεγχθούν [δείτε σχήμα 11].

Πώς να ρυθμίσετε την κατάσταση Ανοιχτή / Κλειστή του δέκτη ώστε ο ασύρματος διακόπτης να είναι συμβατός με τον παραδοσιακό διακόπτη.

Σημείωση: Από προεπιλογή, ο δέκτης βρίσκεται σε Κλειστή κατάσταση.

1. Απενεργοποιήστε την τροφοδοσία, εγκαταστήστε το δέκτη όπως φαίνεται στο διάγραμμα και διαχωρίστε τη φάση από τους ουδέτερους αγωγούς.
2. Ενεργοποιήστε την τροφοδοσία και, στη συνέχεια, προγραμματίστε τον δέκτη με το διακόπτη σύμφωνα με το κεφάλαιο "Λειτουργία με κωδικό εκπαίδευσης" [ΔΕΙΤΕ ΣΧΗΜΑ 12].

Ε'ΑΝ Ο Δ'ΕΚΤΗΣ Ε'ΙΝΑΙ ΣΕ ΑΝΟΙΧΤ'Η ΚΑΤ'ΑΣΤΑΣΗ,

- Ενεργοποιήστε τον παραδοσιακό διακόπτη για να ανάψετε τα φώτα, ο ασύρματος διακόπτης μπορεί να ελέγξει τα φώτα.
- Απενεργοποιήστε τον παραδοσιακό διακόπτη για να ανάψετε τα φώτα, ο ασύρματος διακόπτης δεν μπορεί να ελέγξει τα φώτα.

Μ'ΕΘΟΔΟΣ Ρ'ΥΘΜΙΣΗΣ ΤΗΣ ΑΝΟΙΧΤ'ΗΣ ΚΑΤ'ΑΣΤΑΣΗΣ ΤΟΥ Δ'ΕΚΤΗ

Πατήστε και κρατήστε πατημένο το κουμπί διακόπτη για 16 δευτερόλεπτα, αφαιρέστε το δάχτυλό σας όταν η ενδεικτική λυχνία είναι αναμμένη για μεγάλο χρονικό διάστημα. (Κατά τη διάρκεια αυτών των 16 δευτερολέπτων, η ενδεικτική λυχνία θα αλλάξει από γρήγορη αναλαμπή σε πιο αργή αναλαμπή, τότε η ενδεικτική λυχνία θα αλλάξει από γρήγορη αναλαμπή, μετά η ενδεικτική λυχνία θα σβήσει και στη συνέχεια θα ανάψει.)

Μ'ΕΘΟΔΟΣ Ρ'ΥΘΜΙΣΗΣ ΤΗΣ ΚΛΕΙΣΤ'ΗΣ ΚΑΤ'ΑΣΤΑΣΗΣ ΤΟΥ Δ'ΕΚΤΗ

Πατήστε και κρατήστε πατημένο το κουμπί διακόπτη για 16 δευτερόλεπτα, αφαιρέστε το δάχτυλό σας όταν η ενδεικτική λυχνία είναι αναμμένη για μεγάλο χρονικό διάστημα.

ΑΝΤΙΚΑΤ'ΑΣΤΑΣΗ ΤΗΣ ΜΠΑΤΑΡ'ΙΑΣ [ΔΕΙΤΕ ΣΧΗΜΑ 13].

1. Αφαιρέστε το πλαίσιο του διακόπτη και το πλαίσιο με το χέρι ή με κατσαβίδι.
2. Αφαιρέστε τις 4 βίδες με κατσαβίδι, αφαιρέστε το κάλυμμα της μπαταρίας
3. Αντικαταστήστε την παλιά μπαταρία με καινούργια, προσέξτε τους θετικούς και αρνητικούς πόλους της μπαταρίας.
4. Εγκαταστήστε ξανά το ταμπλό και το πλαίσιο.

Επιλέξτε την ζώνη όπου θα τοποθετήσετε το διακόπτη, καθαρίστε την επιφάνεια με υγρό πανί, τοποθετήστε το κολλητικό λάστιχο στο πίσω μέρος του διακόπτη και, στη συνέχεια, κρεμάστε τον διακόπτη στην καθαρή επιφάνεια.

2. Εγκαταστήστε τις βίδες (δεν συμπεριλαμβάνονται) Πρώτα αποσυνδέστε το πλαίσιο και το πάνελ του κουμπιού του διακόπτη, στερεώστε τη βάση του διακόπτη στον τοίχο με δύο βίδες και, στη συνέχεια, εγκαταστήστε τα μέρη μαζί [ΔΕΙΤΕ ΣΕΛΙΔΑ 14].

ΠΡΟΔΙΑΓΡΑΦΕΣ

Παράμετροι ασύρματου δέκτη [ΔΕΙΤΕ ΠΙΝΑΚΑΣ 1].

Παράμετροι του τηλεχειριστηρίου του μεταλλικού χεριού [ΔΕΙΤΕ ΠΙΝΑΚΑΣ 2].

Παράμετροι ασύρματου διακόπτη [ΔΕΙΤΕ ΠΙΝΑΚΑΣ 3].

ΕΓΚΑΤΑΣΤΑΣΗ ΔΕΚΤΗ

Με βίδες: Στερεώστε το δέκτη με βίδες KA3.5x25 στην κατάλληλη θέση.

Με ταινίες 3M: Κολλήστε την ταινία διπλής όψης στην κανονική επιφάνεια του δέκτη και, στη συνέχεια, κολλήστε τον δέκτη στην κατάλληλη θέση.

Τα κόκκινα και μπλε καλώδια εισόδου συνδέονται με τροφοδοσία AC220V και AC110V. Τα καφέ και μπλε καλώδια εξόδου συνδέονται με τους λαμπτήρες [ΔΕΙΤΕ ΣΧΗΜΑ 15].

ΚΑΤΑΓΡΑΦΗ ΚΩΔΙΚΟΎ/ΣΎΝΔΕΣΗ Ή ΔΙΑΓΡΑΦΗ I ΠΡΏΤΗ ΣΎΝΔΕΣΗ [ΔΕΙΤΕ ΣΧΗΜΑ 16]

-> Συνεχίστε να πατάτε το πλήκτρο δέκτη για 2 δευτερόλεπτα

-> Η λυχνία LED αναβοσβήνει, απελευθερώστε το πλήκτρο δέκτη και εισέλθετε σε λειτουργία εκπαίδευση.

-> Πατήστε το πλήκτρο στο τηλεχειριστήριο στο οποίο θέλετε να αποθηκεύσετε τον κωδικό.

-> Η λυχνία ανάβει. Η σύνδεση ήταν επιτυχής.

II ΠΡΟΣΘΗΚΗ ΕΠΙΠΛΈΟΝ ΠΛΉΚΤΡΩΝ [ΔΕΙΤΕ ΣΧΗΜΑ 17]

-> Πατήστε και κρατήστε πατημένο το συνδεδεμένο πλήκτρο του τηλεχειριστηρίου για 20 δευτερόλεπτα έως ότου η ενδεικτική λυχνία του διακόπτη αρχίσει να αναβοσβήνει γρήγορα και, στη συνέχεια, αφήστε το πιάσιμό σας, πατήστε το νέο πλήκτρο μία φορά. Τέλος, βεβαιωθείτε ότι μπορείτε να ανάψετε / να σβήσετε τα φώτα.

III ΔΙΑΓΡΑΦΗ ΠΛΉΚΤΡΟΥ [ΔΕΙΤΕ ΣΧΗΜΑ 18]

-> Πατήστε και κρατήστε πατημένο το συνδεδεμένο πλήκτρο του τηλεχειριστηρίου για περίπου 60 δευτερόλεπτα κατά τη διάρκεια της ενδεικτικής λυχνίας LED απομακρυσμένων αλλαγών από:

Πρώτα αναβοσβήνει γρήγορα, στη συνέχεια αναβοσβήνει αργά 8 φορές, το τρίτο - αναβοσβήνει 9 φορές με χαμηλότερη ταχύτητα, το τελευταίο αναβοσβήνει μία φορά με τη χαμηλότερη ταχύτητα, στη συνέχεια το πιάσιμό σας, πατήστε ξανά το πλήκτρο του τηλεχειριστηρίου για να ελέγξετε αν τα πλήκτρα σας έχουν διαγραφεί ή όχι.

WSTĘP I GWARANCJAD

Dziękujemy za wybór i zakup produktu V-TAC. V-TAC będzie Ci służył najlepiej. Proszę przeczytać tę instrukcję uważnie przed przystąpieniem do zainstalowania i zachować ją do użytku w przyszłości. Jeśli masz jakieś pytania, proszę skontaktować się z naszym Przedstawicielem lub z dystrybutorem, od którego kupiłeś produkt. Oni są przeszkoleni i gotowi udzielić Ci pomocy. Gwarancja ważna jest 2 lata od zakupu. Gwarancja nie obejmuje uszkodzeń wynikających z niewłaściwego zainstalowania lub nadzwyczajnego zużycia. Spółka nie ponosi odpowiedzialności za ewentualne szkody spowodowane na powierzchniach podczas instalacji lub deinstalacji. Łączny czas świecenia opraw w ciągu doby nie może przekroczyć 10-12 godzin, 24-godzinna eksploatacja produktu prowadzi do unieważnienia gwarancji. Gwarancja obejmuje jedynie wady powstałe z przyczyn tkwiących w produkcie.

WPROWADZENIE

Będąc technologią częstotliwości radiowych (RF) oraz technologią przechwytywania energii, przełącznik bezprzewodowy nie potrzebuje wbudowanego zasilacza elektrycznego do dokonania sterowania nim. Po naciśnięciu przycisku energia mechaniczna automatycznie zostaje zamieniona na energię elektryczną. W międzyczasie przełącznik wysyła sygnały radiowe przeznaczone do sterowania włączaniem / wyłączeniem odbiornika.

OSTRZEŻENIE

1. Wyłącz zasilanie przed rozpoczęciem montażu.
2. Montaż musi być dokonany przez wykwalifikowanego elektryka / osobę.

ZAMONTOWANIE ODBIORNIKA

Postępuj zgodnie z poniższym schematem, aby prawidłowo zamontować odbiornik [PATRZ RYSUNEK 1].

UWAGI

- A. Zintegrowane obciążenie odbiornika bezprzewodowego wynosi 1000 W. Można zastosować lampy, jak podano poniżej: Diody LED, żarówki klasyczne, wentylatory wyjściowe lub inne urządzenia WiFi itp. [PATRZ RYSUNEK 2].
- B. Pojedynczy przełącznik bezprzewodowy steruje odbiornikiem bezprzewodowym [PATRZ RYSUNEK 3].
- C. Podwójny przełącznik bezprzewodowy steruje dwoma odbiornikami bezprzewodowymi [PATRZ RYSUNEK 4].

ZASTOSOWANIE (DLA DOMU, HOTELU, MOTELU LUB FABRYKI ITD.)

- D. Odbiornik może być sterowany maksymalnie przez 8 sztuk. paneli przełączników bezprzewodowych [PATRZ RYSUNEK 5].
- E. Potrójny przełącznik bezprzewodowy steruje trzema odbiornikami bezprzewodowymi [PATRZ RYSUNEK 6].

C. Potrójny przełącznik bezprzewodowy steruje trzema odbiornikami bezprzewodowymi [PATRZ RYSUNEK 7].

C. Ręcznie kontrolowany przełącznik bezprzewodowy steruje trzema odbiornikami bezprzewodowymi [PATRZ RYSUNEK 8].

KOD DZIAŁANIE SPAROWANIE PRZEŁĄCZNIKA Z ODBIORNIKIEM

1. Podłącz odbiornik między lampą a źródłem zasilania.
2. Zasilanie prądem elektrycznym, naciśnij i przytrzymaj przycisk ustawień przez 2 sekundy. Po mrugnięciu lampki kontrolnej odbiornik wchodzi w tryb wspólnego kodu, po czym możesz opuścić palec.
3. Naciśnij przycisk na tym przełączniku bezprzewodowym, który chcesz sparować. Użyj bezprzewodowego przełącznika, aby sterować włączaniem i wyłączaniem oświetlenia, wskazując, że kod szkoleniowy jest prawidłowy.

UWAGA:

- a) nie jest zalecane, aby 1 przełącznik służył do sterowania wieloma odbiornikami.
- (b) Upewnij się, że w promieniu 100 metrów nie ma żadnego innego sparowania, co mogłoby doprowadzić do interferencji sygnałów [PATRZ RYS. 9].

SKASOWANIE DODATKOWYCH PRZEŁĄCZNIKÓW Z PODŁĄCZONEGO PRZEŁĄCZNIKA

Naciśnij i przytrzymaj sparowany panel przełączników przez 60 sekund, w tym czasie kolor światła diody LED przełącznika zmienia się w następujący sposób: najpierw mruga szybko, a następnie miga 8 razy wolniej, dalej miga 9 razy jeszcze wolniej, na koniec miga jeszcze raz z najmniejszą prędkością, a następnie gaśnie [PATRZ RYSUNEK 10].

ROZDZIELENIE SPAROWANEGO ODBIORNIKA

Naciśnij i przytrzymaj przycisk odbiornika przez około 10 sekund i odsuń palec, gdy miganie lampki kontrolnej zmieni się od szybkich na wolniejsze odbłyски, potem naciśnij przycisk sparowanego panelu odbiornika - dalej już nie będziesz mógł sterować lampami [patrz rysunek 11].

Jak ustawić tryb włączono / wyłączono dla odbiornika w celu uzyskać zgodności bezprzewodowego przełącznika z przełącznikiem klasycznej technologii?

Uwaga: Domyślnie odbiornik znajduje się w stanie wyłączonym.

1. Wyłącz zasilanie elektryczne, zamontuj odbiornik w sposób, jak pokazano na schemacie, i oddal przewody fazowe od przewodów bez napięcia.
2. Włącz zabezpieczenie elektryczne, a następnie zaprogramuj odbiornik za pomocą wyłącznika, jak opisano w dziale „Zastosowanie kodu szkoleniowego” [PATRZ RYSUNEK 12].

JEŚLI ODBIORNIK, ŻE ZNAJDUJE SIĘ W STANIE WŁĄCZONYM,

- Włącz tradycyjny przełącznik, aby włączyć światła, i wtedy przełącznik bezprzewodowy będzie mógł kontrolować lampy.
- Wyłącz tradycyjny przełącznik, aby włączyć światła, i wtedy przełącznik bezprzewodowy nie będzie mógł kontrolować lampy.

METODA USTAWIANIA STATUSU WŁĄCZONEGO ODBIORNIKA.

Naciśnij i przytrzymaj przycisk przełącznika przez 16 sekund, i zwolnij palec, gdy lampka wskaźnika zapali się na dłuższy czas. (W ciągu tych 16 sekund lampka wskaźnika zmieni się z szybkiego migania na wolniejsze, następnie lampka wskaźnika zmieni się na szybkie miganie, a następnie lampka wskaźnika zgaśnie, następnie zaświeci się).

METODA USTAWIANIA STATUSU WYŁĄCZONEGO ODBIORNIKA.

Naciśnij i przytrzymaj przycisk przełącznika przez 16 sekund, i zwolnij palec, gdy lampka wskaźnika zapali się na dłuższy czas.

WYMIENŃ BATERIE [PATRZ RYS. 13].

1. Usuń ramkę przełącznika i panelu ręcznie lub za pomocą śrubokręta.
2. Odkręć 4 wkręty dociskowe, zdejmij pokrywę przedziału baterii.
3. Wymień starą baterię na nową, zwróć uwagę na dodatnie i ujemne bieguny baterii;
4. Zamontuj ponownie deskę rozdzielczą i ramę.

Wybierz miejsce, w którym umieścisz przełącznik, wyczyść powierzchnię mokrą szmatką, umieść samoprzylepną gumkę z tyłu przełącznika, a następnie zawieś przełącznik na czystej powierzchni.

2. Wkręć gwinty (brak w zestawie). Najpierw oddziel ramkę od panelu przycisku przełącznika, zamocuj podstawę przełącznika na wybranym miejscu na ścianę za pomocą dwóch gwintów, a następnie zamontuj części do podstawy [ZOBACZ STRONĘ 14].

SPECYFIKACJE

Parametry techniczne odbiornika bezprzewodowego [PATRZ TABELĘ 1].

Parametry techniczne pilota zdalnego sterowania z ramieniem metalowym [PATRZ TABELĘ 2].

Parametry techniczne przełącznika bezprzewodowego [PATRZ TABELĘ 3].

ZAMONTOWANIE ODBIORNIKA

Za pomocą wkrętów: Zamocuj odbiornik na wybranym miejscu za pomocą zastosowanych wkrętów KA3,5x25.

Za pomocą taśm 3M: Przyklej taśmę klejącą dwustronnie do równej powierzchni odbiornika, potem przyklej odbiornik na wybranym miejscu.

Czerwone i niebieskie przewody wejściowe podłącza się do zasilacza AC220V albo AC110V.

Brazowe i niebieskie przewody wyjściowe podłącza się do lamp [PATRZ RYSUNEK 15].

ZAPIS KODU / SPAROWANIE LUB SKASOWANIE

I. PIERWSZE SPAROWANIE [PATRZ RYSUNEK 16]

- > Kontynuuj naciskanie klawisza na odbiorniku przez 2 sekundy.
- > Dioda LED miga, odpuszczaj klawisz odbiornika i przejdź do trybu szkolenia.
- > Naciśnij klawisz na pilocie zdalnego sterowania, dla którego chcesz zapisać kod.
- > Lampa włączy się. Sparowanie powiodło się.

II. DODAWANIE KLAWISZY DODATKOWYCH [PATRZ RYSUNEK 17]

- > Naciśnij i przytrzymaj sparowany przycisk pilota przez 20 sekund, aż do chwili, kiedy wskaźnik świetlny LED przełącznika zacznie szybko migać, a następnie zwolnij uchwyt, naciśnij jeden raz nowy klawisz. Na koniec sprawdź, czy możesz włączyć / wyłączyć lampy.

III. SKASOWANIE KLAWISZY [PATRZ RYSUNEK 18]

- > Naciśnij i przytrzymaj sparowany przycisk pilota przez około 60 sekund, podczas jakiego czasu wskaźnik LED pilota zdalnego sterowania zmieni swój tryb pracy w następujący sposób: Najpierw miga szybko; najpierw mruga szybko, następnie miga 8 razy wolniej, dalej miga 9 razy jeszcze wolniej, na koniec miga jeszcze raz z najmniejszą prędkością, po czym zwolnij nacisk na klawiszy i ponownie naciśnij klawisz pilota, aby sprawdzić powiodło się kasowanie klawiszy, czy nie. .

INTRODUCERE, GARANȚIA

Vă mulțumim că ați ales și v-ați cumpărat acest produs de V-TAC. V-TAC vă va fi de un mare folos, utilizându-l în modul cel mai potrivit posibil. Vă rugăm să citiți .aceste instrucțiuni cu atenție, înainte să începeți instalarea, și păstrați-le pentru că s-ar putea să fie necesar să le recitiți. Dacă aveți și alte întrebări, luați legătură cu dealer-ul nostru sau cu comerciantul de la care v-ați achiziționat produsul. Aceștia sunt bine instruiți și întotdeauna sunt disponibili să vă servească în modul cel mai bun posibil. Garanția este valabilă pe un termen de 2 ani din data achiziționării produsului. Garanția însă nu se aplică cu privire la daunele cauzate de instalare incorectă sau care rezultă din uzura anormală de utilizare. Societatea nu acordă garanție pentru daune produse pe suprafețe, indiferent de tipul acestora, care se datorează îndepărtării sau montării incorecte a produsului. Aceste produse sunt potrivite pentru exploatare continuă timp de 10-12 ore pe zi. Exploatarea produsului timp de 24 de ore fără întreruperi, poate duce la pierderea garanției. Pentru acest produs, garanția se acordă numai pentru defecte de fabricație.

INTRODUCERE

Bazat pe tehnologia de frecvența radio (RF) și pe tehnologia de colectare a energiei, comutatorul wireless nu are nevoie de o sursă de alimentare externă pentru control. La apăsarea butonului, energia mecanică se transformă automat în energie electrică. În timp, comutatorul trimite semnale radio pentru a controla pornirea/oprirea receptorului.

AVERTIZARE

1. Va rugăm să opriți alimentarea înainte de a începe instalarea.
2. Instalarea trebuie să fie efectuată de un electrician/persoană autorizată.

INSTALAREA RECEPTORULUI

Va rugăm să urmați diagrama de instalare de mai jos, pentru a instala receptorul [VEZI FIGURA 1].

NOTE:

A. Sarcina integrată a receptorului wireless este de 1000W.

Lampile pot fi: lumini LED, becuri incandescente, ventilatoare de esapament sau dispozitive WiFi, etc. [VEZI FIGURA 2].

B. Un comutator wireless cu o bandă controlează un receptor wireless [VEZI FIGURA 3].

C. Un comutator wireless dual-set controlează două receptoare wireless [VEZI FIGURA 4].

APLICATIE (PENTRU CASA, HOTEL, MOTEL SAU FABRICA, ETC.)

- D. Un receptor poate fi controlat de cel mult 8 buc. de panouri de comutare wireless [VEZI FIGURA 5].
- E. Trei comutatoare wireless cu doua benzi controleaza trei receptoare wireless [VEZI FIGURA 6].
- F. Un comutator wireless cu trei benzi controleaza 3 receptoare wireless [VEZI FIGURA 7].
- G. Un comutator manual cu telecomandă controleaza trei receptoare wireless [VEZI FIGURA 8].

FUNCTIONAREA CODULUI CUPLAREA COMUTATORULUI SI RECEPTORULUI

1. Conectati receptorul intre lumina si sursa de alimentare.
2. Alimentare cu curent electric, apasati si mentineti apasat butonul de setari timp de 2 secunde. Cand indicatorul luminos incepe sa clipeasca, acesta intra in modul de potrivire a codului, dupa care puteti elibera degetul.
3. Apasati pe butonul comutatorului wireless pe care doriti sa il cuplati. Folositi comutatorul wireless pentru a controla aprinderea si stingerea luminii, care indica faptul ca codul de instruire este reusit.

NOTA:

- (a) Nu este recomandat ca 1 comutator sa controleze mai multe receptoare.
- (b) Asigurati-va ca nu exista nicio alta imperechere intr-o raza de 100 de metri pentru a evita o interfata [VEZI FIGURA 9].

STERGEREA COMUTATORULUI SUPLIMENTAR DE LA UN COMU- TATOR IMPERECHETAT

Apasati si tineti apasat panoul comutatorului imperechetat timp de 60 de secunde, timp in care indicatorul LED al comutatorului se schimba in modul urmator: mai intai clipeste rapid, apoi clipeste de 8 ori mai lent, in al treilea rand clipeste de 9 ori cu o viteza mai lenta si in al patrulea rand clipeste o data la cea mai lenta viteza, dupa care slabeste [VEZI FIGURA 10].

SEPARAREA RECEPTORULUI

Apasati si mentineti apasat butonul receptorului timp de aproximativ 10 secunde, eliberati degetul cand lumina indicatoare se schimba de la clipirea rapida la clipirea mai lenta, apasati panoul de comutare imperecheat, lampile nu pot fi controlate [a se vedea figura 11].
Cum setam starea Deschis/Inchis a receptorului pentru a face comutatorul wireless compatibil cu comutatorul traditional.

Nota: In mod implicit, receptorul este in stare Inchisa.

1. Opriti alimentarea electrica, instalati receptorul asa cum este aratat in diagrama si distingeti conductoarele de faza de conductoarele neutre.
2. Porniti puterea, apoi programati receptorul cu comutatorul conform capitolul „Operare cu cod de instruire” [VEZI FIGURA 12].

DACA RECEPTORUL ESTE IN STARE DESCHISA,

- Porniti comutatorul traditional pentru a aprinde lampile, comutatorul wireless poate controla lampile.
- Opriti comutatorul traditional pentru a aprinde lampile, comutatorul wireless nu poate controla lampile.

METODA DE SETARE A RECEPTORULUI IN STARE DESCHISA

Apasati si mentineti apasat butonul de comutare timp de 16 secunde, eliberati degetul cand indicatorul luminos este aprins continuu. (In aceste 16 secunde, lumina indicatorului se va schimba de la clipirea rapida la clipirea mai lenta, după aceea, lumina indicatorul se va stinge si ulterior se va aprinde).

METODA DE SETARE A RECEPTORULUI IN STARE INSCHISA

Apasati si mentineti apasat butonul de comutare timp de 16 secunde, eliberati degetul cand indicatorul luminos este aprins continuu.

SCHIMBAREA BATERIEI [VEZI FIGURA 13].

1. Scoateti cadrul si panoul comutatorului cu mana sau cu surubelnita.
2. Scoateti cele 4 suruburi cu surubelnita, scoateti capacul bateriei.
3. Inlocuiti bateria veche cu cea noua, acordati atentie poliilor pozitivi si negativi ai bateriei.
4. Montati din nou panoul si cadrul.

Alegeti zona in care doriti sa asezati comutatorul, curatati suprafata cu carpa umeda, asezati cauciucul adeziv in partea din spate a comutatorului, apoi fixati comutatorul pe suprafata curata.

3. Instalati suruburile (nu sunt incluse). In primul rand, scoateti cadrul si panoul butonului comutatorului, fixati baza comutatorului de perete cu doua suruburi, apoi montati piesele impreuna [VEZI PAGINA 14].
-

SPECIFICATII

Parametrii receptorului wireless [VEZI TABELUL 1].

Parametrii telecomenzii manei metalice [VEZI TABELUL 2].

Parametrii comutatorului wireless [VEZI TABELUL 3].

NSTALAREA RECEPTORULUI

Cu suruburi: Fixati receptorul folosind suruburi KA3.5x25 pe locul aplicabil.

Cu benzi 3M: Lipiti banda dubla pe suprafata normala a receptorului, apoi lipiti receptorul pe locul aplicabil.

Cablurile de intrare rosu si albastru se conecteaza la sursa de alimentare AC220V si cu AC110V.

Cablurile de iesire maro si albastru se conecteaza la lampile [VEZI FIGURA 15].

SALVARE COD/IMPERECHERE SAU STERGERE

I. PRIMA IMPERECHERE [VEZI FIGURA 16]

- > Continuati sa apasati tasta pentru receptorul timp de 2 secunde
- > LED-ul clipeste, eliberati tasta receptorului si intrati in modul de instruire.
- > Apasati tasta de pe telecomanda la care doriti sa salvati codul.
- > Lampa se aprinde. Imperecherea este reusita.

II. ADAUGARE TASTE SUPLIMENTARE [VEZI FIGURA 17]

- > Apasati si tineti apasata tasta imperecheata de pe telecomanda timp de 20 de secunde, pana cand LED-ul de pe comutator incepe sa clipeasca repede, apoi eliberati strangerea, apasati o data pe noua tasta. In cele din urma, testati daca puteti aprinde / stinge lampile.

III. STERGerea TASTE [VEZI FIGURA 18]

- > Apasati si mentineti apasata tasta imperecheata pentru aproximativ 60 de secunde, in acest timp indicatorului de la distanta LED se va modifica:

Mai intai clipeste repede; apoi clipeste de 8 ori lent, in al treilea rand - clipeste de 9 ori cu viteza mai mica, pe ultimul loc clipeste o data cu cea mai lenta viteza, dupa care eliberati strangerea, apasati din nou pe tasta telecomenzii pentru a verifica daca tastele dvs. sunt sterse sau nu.

ÚVOD A ZÁRUKA

Děkujeme, že jste si vybrali a koupili výrobek firmy V-TEK (V-TAC). V-TEK (V-TAC) vám nabízí ty nejlepší výrobky. Před zahájením instalace si prosím pečlivě přečtěte tyto pokyny a uschovejte si tento návod pro budoucí použití. Pokud máte další dotazy, obraťte se na našeho prodejce nebo místního obchodního zástupce, od kterého jste výrobek zakoupili. Oni jsou vyškoleni a jsou vám k dispozici pro všechny vaše potřeby. Záruka je platná po dobu 2 let od data zakoupení. Záruka se nevztahuje na škody způsobené nesprávnou instalací nebo atypickým opotřebením. Společnost neposkytuje záruku na poškození na jakémkoli povrchu kvůli neodbornému odstranění a instalaci výrobku. Výrobky jsou vhodné pro 10-12 hodin každodenní využívání. Používání výrobku během 24 hodin denně ruší platnost záruky. Výrobek má záruku pouze pro výrobní vady.

ÚVOD

Bezdrátový přepínač, založený na vysokofrekvenční (RF) technologii a technologii sběru energie, nevyžaduje k řízení externí napájení. Po stisknutí tlačítka se mechanická energie automaticky převede na elektrickou energii. Mezitím spínač vysílá rádiové signály pro ovládání zapnutí / vypnutí přijímače.

VAROVÁNÍ

1. Před zahájením instalace vypněte napájení.
2. Instalace musí být provedena kvalifikovaným elektrikářem / osobou.

INSTALACE PŘIJÍMAČE

Při instalaci přijímače postupujte podle níže uvedeného schématu instalace [VIZ OBR. 1].

POZNÁMKY

- A. Integrované zatížení bezdrátového přijímače je 1 000 W. Žárovky mohou být: LED světla, žárovky, výstupní ventilátory nebo WiFi zařízení atd. [Viz obr. 2].
- B. Bezdrátový přijímač s jednou sadou ovládá bezdrátový přijímač [VIZ OBR.3].
- C. Bezdrátový přepínač s dvojitou sadou ovládá dva bezdrátové přijímače [VIZ OBR. 4].

POUŽITÍ (PRO DOMÁCNOST, HOTEL, MOTEL NEBO TOVÁRNU ATD.)

- D. Přijímač může být ovládán maximálně 8 ks. bezdrátových přepínacích panelů [VIZ OBR. 5].
- E. Třídílný bezdrátový přepínač ovládá tři bezdrátové přijímače [VIZ OBR. 6].
- F. Třídílný bezdrátový přepínač řídí tři bezdrátové přijímače [VIZ OBR. 7].
- G. Ruční spínač dálkového ovládání ovládá tři bezdrátové přijímače [VIZ OBR. 8].

PROVOZ KÓDU PÁROVÁNÍ SPÍNAČE A PŘIJÍMAČE

1. Připojte přijímač mezi světlem a zdrojem napájení.
2. Zapněte elektřinu, stiskněte a podržte tlačítko nastavení po dobu 2 sekund. Když kontrolka bliká, přejde do režimu odpovídajícího kódu a uvolněte prst.
3. Stiskněte tlačítko bezdrátového přepínače, které chcete spárovat. Použijte bezdrátový přepínač k ovládání nebo zapnutí světla, což znamená, že výcvikový kód byl úspěšný.

POZNÁMKA:

- (a) Nedoporučuje se, aby jeden přepínač ovládal mnoho přijímačů.
- (b) Ujistěte se, že v dosahu 100 metrů nedochází k žádnému spárování, aby se zabránilo rozhraní [VIZ OBRÁZEK 9].

VÝMAZ DALŠÍHO PŘEPÍNAČE Z PŘIPOJENÉHO SPÍNAČE

Stiskněte a přidržte spárovaný spínací panel po dobu asi 60 sekund, během nichž se kontrolka LED změní takto: nejprve rychle bliká; za druhé blikne 8krát pomalu, za třetí blikne 9krát pomalejší rychlostí, nakonec blikne jednou nejpomalejší rychlostí, poté povolte [VIZ OBR. 10].

ZRUŠENÍ PÁROVÁNÍ PŘÍJEMCE

Stiskněte a podržte tlačítko přijímače po dobu přibližně 10 sekund, uvolněte prst, když se kontrolka změní z rychle na pomalejší záblesky, stiskněte spárovaný spínací panel, lampy nelze ovládat [viz obr. 11].

Jak nastavit stav Otevřít / Uzavřít na přijímači tak, aby byl bezdrátový přepínač kompatibilní s tradičním přepínačem.

Poznámka: Ve výchozím nastavení je přijímač v uzavřeném stavu.

1. Vypněte napájení, nainstalujte přijímač podle schématu a rozlište fázi od nulového vodiče.
2. Zapněte napájení a poté naprogramujte přijímač pomocí spínače podle kapitoly „Práce s výcvikovým kódem“ [VIZ OBR. 12].

POKUD JE PŘIJÍMAČ V OTEVŘENÉM STAVU,

- Zapněte tradiční spínač, abyste rozsvítili lampy, bezdrátový spínač je může ovládat.
- Vypněte tradiční spínač, aby se rozsvítily lampy, bezdrátový spínač nemůže lampy ovládat.

ZPŮSOB NASTAVENÍ OTEVŘENÉHO STAVU PŘIJÍMAČE

Stiskněte a podržte spínací tlačítko po dobu 16 sekund, uvolněte prst, když svítí kontrolka po dlouhou dobu. (Během těchto 16 sekund se kontrolka změní z rychlého blikání na pomalejší, poté se zhasne a znovu rozsvítí.)

ZPŮSOB NASTAVENÍ UZAVŘENÉHO STAVU PŘIJÍMAČE

Stiskněte a podržte spínací tlačítko po dobu 16 sekund, uvolněte prst, když svítí kontrolka po dlouhou dobu.

VYMĚŇTE BATERII [VIZ OBR. 13].

1. Sejměte rám a panel spínače rukou nebo šroubovákem.
2. Pomocí šroubováku odstraňte 4 šrouby a sejměte kryt baterie
3. Vyměňte starou baterii za novou, věnujte pozornost kladným a záporným pólům baterie;
4. Nainstalujte panel a rám znovu.

Vyberte oblast, kam chcete přepínač umístit, očistěte povrch navlhčeným hadříkem zastrčte lepicí gumu do zadní části spínače a pak spínač zavěste na čistý povrch.

2. Namontujte šrouby (nejsou součástí dodávky) Nejprve odpojte rám a panel tlačítka spínače, upevněte základnu spínače ke zdi pomocí dvou šroubů a poté díly nainstalujte společně [VIZ OBR. 14].

SPECIFIKACE

Parametry bezdrátového přijímače [VIZ TABULKU Č.1].

Parametry kovového ručního ovladače [VIZ TABULKU Č. 2].

Parametry bezdrátového přepínače [VIZ TABULKU Č. 3].

INSTALACE PŘIJÍMAČE

Pomocí šroubů: Přijímač upevněte šrouby KA 3.5x25 na příslušné místo.

Pomocí pásky 3M: Nalepte oboustrannou pásku na obvyklý povrch přijímače a poté přilepte přijímač na příslušné místo.

Červené a modré vstupní vodiče jsou připojeny k AC220V a AC110V. Hnědý a modrý výstupní vodič jsou připojeny k lampám [VIZ OBR. 15].

ULOŽENÍ KÓDU/PÁROVÁNÍ NEBO VÝMAZ

I. PRVNÍ PÁROVÁNÍ [VIZ OBR. 16]

- > Pokračujte v stisknutí tlačítka přijímače po dobu 2 sekund
- > LED kontrolka bliká, uvolněte tlačítko přijímače a přejděte do výcvikového režimu.
- > Stiskněte tlačítko na dálkovém ovladači, do kterého chcete kód uložit.
- > Lampa se zapne. Párování proběhlo úspěšně.

II PŘIDÁNÍ DALŠÍCH TLAČÍTEK [VIZ OBR. 17]

-> Stiskněte a přidržte spárované tlačítko na dálkovém ovladači po dobu 20 sekund, dokud kontrolka LED rychle nezačne blikat, poté uvolněte a jednou stiskněte nové tlačítko. Nakonec se ujistěte, že můžete světla zapnout / vypnout.

III VYMAZÁNÍ TLAČÍTEK [VIZ OBR. 18]

-> Stiskněte a podržte spárované tlačítko dálkového ovládání po dobu asi 60 sekund, pak kontrolka LED na dálkovém ovládání se změní takto:

Nejprve rychle bliká; poté blikne 8krát pomalu, zatřetí bliká 9krát pomalejší rychlostí, poslední blikne jednou nejpomalejší rychlostí, poté uvolněte a stiskněte znovu tlačítko dálkového ovladače, abyste zkontrolovali, zda byla tlačítka vymazána nebo ne.

**IN CASE OF ANY QUERY/ISSUE WITH THE PRODUCT, PLEASE REACH OUT TO US AT: SUPPORT@V-TAC.EU
FOR MORE PRODUCTS RANGE, INQUIRY PLEASE CONTACT OUR DISTRIBUTOR OR NEAREST
DEALERS. V-TAC EUROPE LTD. BULGARIA, PLOVDIV 4000, BUL.L.KARAVELOW 9B**